

Manual de Montagem

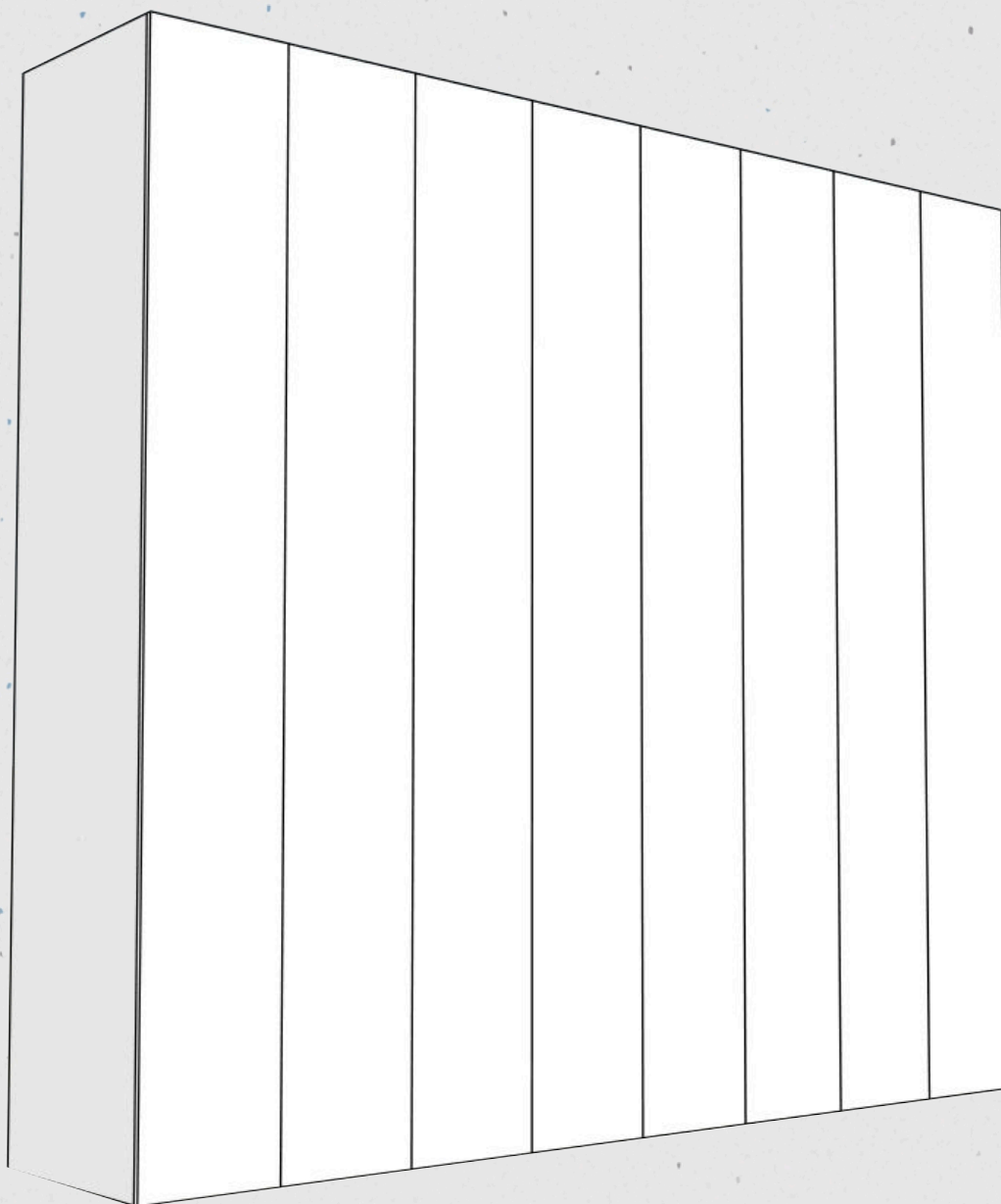

Roupeiro Atacama
8 Portas

 **Rufato**
A Marca do Seu Móvel

ATENÇÃO!

O roupeiro permite diferentes formas de montagem. As gavetas e prateleiras podem ser adquiridas separadamente, mas as variações de montagem estão condicionadas à sua aquisição.

O roupeiro foi projetado para oferecer flexibilidade na organização interna. O kit de gavetas pode ser instalado em qualquer uma das divisórias disponíveis, de acordo com a preferência do cliente.

Orientações Técnicas

Verifique a divisória escolhida: identifique o espaço onde deseja instalar o kit de gavetas.

Instale os trilhos: fixe os trilhos metálicos nas laterais internas da divisória selecionada, utilizando os parafusos fornecidos. Certifique-se de que estejam nivelados e alinhados.

Encaixe as gavetas: deslize cada gaveta sobre os trilhos até o encaixe completo. Teste o movimento para garantir que corra suavemente.

Ajuste conforme necessário: caso opte por mudar a posição das gavetas futuramente, basta remover o kit e reinstalá-lo em outra divisória.

Observações Importantes

O cliente tem liberdade para definir a quantidade de gavetas em cada divisória. É possível combinar gavetas ou cabideiros, criando diferentes configurações internas. Todas as peças necessárias para a instalação estão incluídas no kit.

O kit de prateleiras pode ser instalado na parte superior, logo abaixo dos cabideiros.

Essa configuração permite ampliar o espaço de armazenamento para roupas dobradas, caixas ou acessórios.

Orientações Técnicas

Selecione a posição: identifique a divisória superior, localizada abaixo dos cabideiros.

Fixação dos suportes: utilize os suportes fornecidos para prender as prateleiras nas laterais internas da divisória. Certifique-se de que estejam nivelados.

Instalação das prateleiras: encaixe cada prateleira sobre os suportes, garantindo firmeza e estabilidade.

Verificação: pressione levemente a superfície para confirmar que a prateleira está bem fixada e segura para uso.

Observações Importantes: O kit pode ser instalado em diferentes combinações, permitindo ajustar a quantidade de prateleiras conforme a necessidade. É possível combinar prateleiras com gavetas e cabideiros, criando uma organização interna personalizada. Todas as peças necessárias para a instalação estão incluídas no kit.

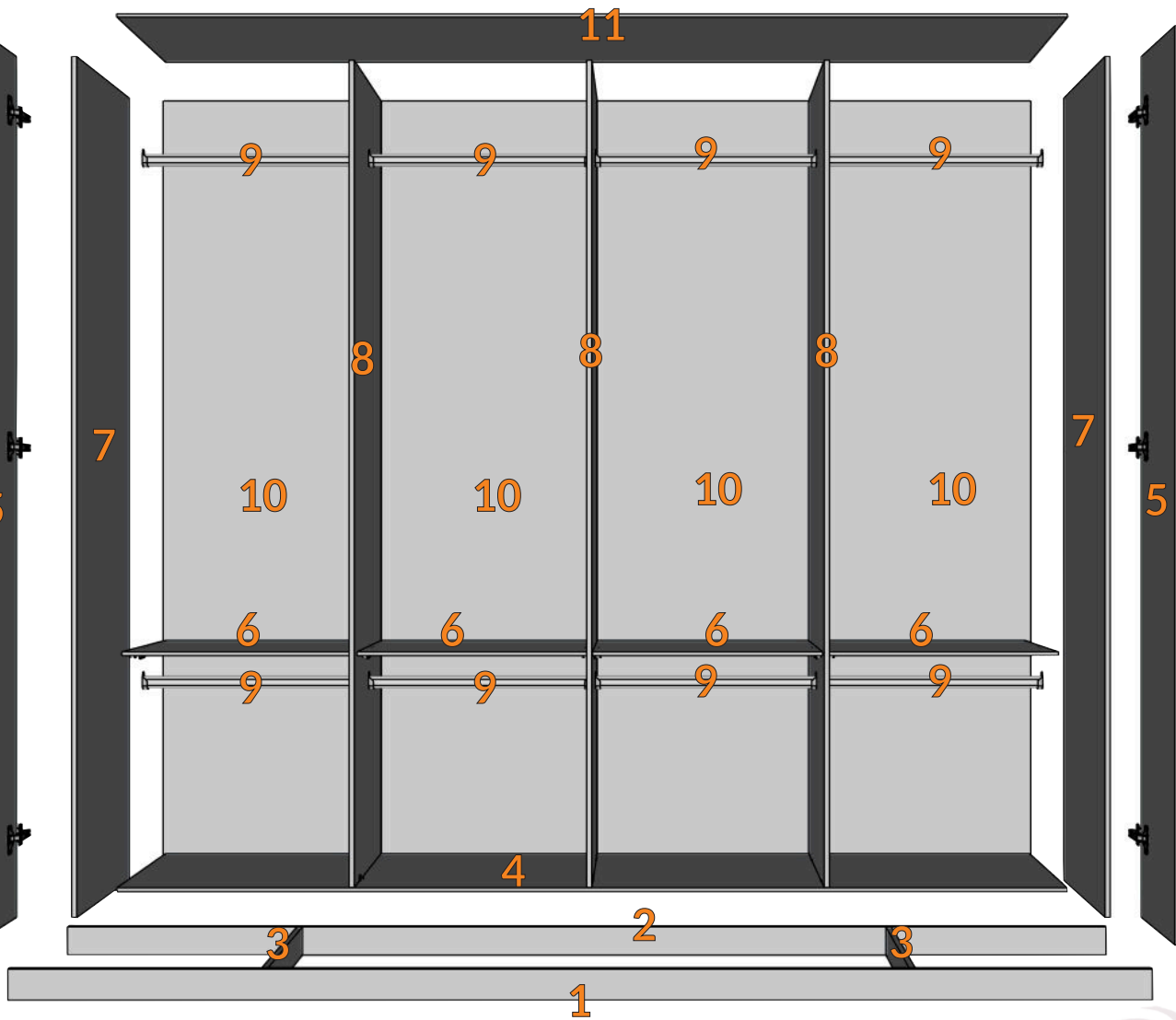

CERTIFICADO DE GARANTIA - PRODUTOS RUFATO

A **Empresa**, em respeito ao consumidor final e atinente às normas consumeristas, apresenta este CERTIFICADO DE GARANTIA em relação aos seus produtos fabricados, devendo ser observadas as cláusulas abaixo especificadas:

1. A **Empresa** possui uma diversificada linha de produtos, classificado e/ou enquadrado na indústria moveleira, cada qual possuindo sua própria característica, e composto por diversos tipos de matéria-prima, portanto devendo ser tratado de forma diferenciada;

2. A garantia abrange todas as peças, partes e componentes de seus produtos que eventualmente apresentem comprovadamente vícios ou defeitos de fabricação;

3. A responsabilidade da **Empresa** limita-se ao valor do produto, excluindo a responsabilidade, seja direta ou indiretamente, por danos causados a terceiros ou coisas, inclusive por lucros cessantes ou perdas emergentes e/ou suas consequências em decorrência de mal uso de seus produtos;

4. O prazo de garantia será o legal, de 90 (noventa) dias, a contar da data da compra efetuada pelo consumidor final, comprovado por documento fiscal idôneo e válido;

5. A Empresa não se responsabilizará, de acordo com § 3º art.12 do CDC, quando:

- Não houver a colocação do produto no mercado;
- Embora haja colocado no mercado, o defeito ou vício inexistente;
- Quando houver culpa exclusiva do consumidor ou de terceiro;
- Quando não houver identificação de que seja produto de sua fabricação.

6. Está excluído da garantia:

- Desgaste normal decorrente de uso;
- Falta de observação de qualquer informação e recomendação do manual de uso do produto que acompanha este certificado;
- Agentes externos como água, maresia, ferrugem, incêndio, cupins e pragas em geral;
- Marcas de batida de peças;
- Avarias de transporte até a residência ou outro local de entrega indicado pelo consumidor final;
- Tentativa de conserto ou reparo por pessoas desqualificadas;
- Defeitos ocasionados por negligência ou não observação

das instruções de uso, em especial inobservância das instruções do manual de montagem;

- Não está coberta pela garantia a quebra do móvel em função do excesso de peso.

7. A presente garantia deverá ser exercida nos prazos aqui indicados perante as lojas revendedoras de nossos móveis, especialmente àquela em que o produto foi adquirido; na impossibilidade, deverá ser solicitado diretamente ao fabricante.

8. A assistência técnica somente será atendida mediante apresentação deste certificado de garantia, em conjunto com o manual de montagem, e ainda indispensável a apresentação da nota fiscal com indicação de nossos produtos.

CERTIFICADO DE GARANTIA:

Cliente/Consumidor:

Endereço:

Cidade:

Estado:

CEP:

Razão Social/Loja:

Carimbo e assinatura do lojista:

Número Nota Fiscal da Loja:

TERMO DE RECEBIMENTO DO CERTIFICADO DE GARANTIA

Confirmando a instalação dos móveis da empresa em perfeito estado e de acordo com suas especificações e características. Declaro ainda estar ciente de que o cumprimento da garantia está condicionado à observação das normas constantes no presente Certificado, que declaro para os devidos fins ter recebido.

Data: ____/____/____

Nome e assinatura do cliente consumidor

Dicas de Cuidado

EVITE EXPOSIÇÃO DIRETA

SOL, CALOR E UMIDADE EXCESSIVA PODEM DANIFICAR O MDF E ALTERAR A COR DA PINTURA UV.

NADA DE ÁGUA PARADA

SE CAIR LÍQUIDO, SEQUE NA HORA COM PANO MACIO E SECO.

PROTEJA CONTRA O CALOR

NÃO APOIE PANEIAS, COPOS QUENTES OU OBJETOS TÉRMICOS DIRETO NA SUPERFÍCIE.

LIMPEZA SIMPLES É O SEGREDO

USE APENAS PANO POUCO ÚMIDO COM SABÃO NEUTRO. SEQUE EM SEGUIDA COM PANO LIMPO E SECO.

EVITE PRODUTOS AGRESSIVOS

NADA DE ÁLCOOL, THINNER, SOLVENTES, ESPONJA DE AÇO OU LUSTRA-MÓVEIS. ELES TIRAM O BRILHO E DANIFICAM A PINTURA.

NÃO ARRASTE O MÓVEL

LEVANTE COM CUIDADO AO MOVIMENTAR PARA EVITAR DANOS À ESTRUTURA

CUIDADO COM O PESO

RESPEITE A CAPACIDADE DE CARGA DE PRATELEIRAS E GAVETAS.

Cuide bem dos seus móveis.

Pequenos cuidados diários garantem beleza e durabilidade por muito mais tempo!

Prepare-se para a montagem

Leia com atenção e guarde esta informação para consultas futuras.

Para garantir a segurança, durabilidade e o melhor acabamento, recomenda-se que a montagem do móvel seja realizada por um profissional qualificado.

- Confira as peças, componentes e se já tem em mãos as ferramentas necessárias
- Para proteger seu móvel, coloque as peças sobre um tapete.
- Para realizar a Montagem São Necessárias 2 pessoas.

Para realizar a montagem, será necessário utilizar as ferramentas listadas abaixo.
Importante: **elas não serão fornecidas**, portanto, certifique-se de tê-las disponíveis antes de iniciar.

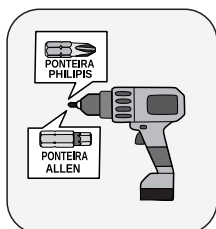

Parafusadeira

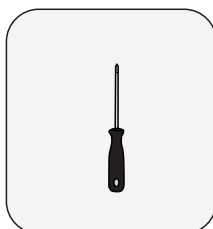

Chave Phillips

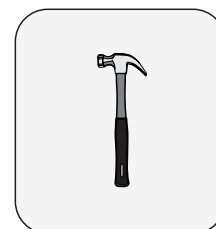

Martelo



Óculos de Proteção

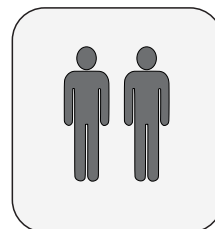

Duas Pessoas

41033 - VOL ROUPEIRO MAGNUS / VERSALHES - TAMPO

PEÇA	ITEM	DESCRIÇÃO DO ITEM	UNID.	QUANT.	MATÉRIA PRIMA	DIMENSÕES
1	41051	RODAPÉ TRASEIRO	UN	1	MDF	2168x60x12 mm
2	41050	RODAPÉ FRONTAL	UN	1	MDF	2168X60X12 mm
4	41054	BASE	UN	1	MDF	2168x450x9 mm
8	41053	TAMPO	UN	1	MDF	2168x450x12 mm

41031 - VOL ROUPEIRO MAGNUS / VERSALHES - LATERAL

PEÇA	ITEM	DESCRIÇÃO DO ITEM	UNID.	QUANT.	MATÉRIA PRIMA	DIMENSÕES
5	41037	LATERAL DIREITA / ESQUERDA	UN	2	MDF	2000x450x12 mm
6	41034	DIVISÃO	UN	3	MDF	1910x448x12 mm

41032 - VOL ROUPEIRO MAGNUS / VERSALHES - COMPLEMENTO

PEÇA	ITEM	DESCRIÇÃO DO ITEM	UNID.	QUANT.	MATÉRIA PRIMA	DIMENSÕES
3	41049	REFORÇO DO RODAPÉ	UN	2	MDF	369x60x12 mm
7	41038	PRATELEIRA	UN	4	MDF	533x448x9 mm
9	30579	CABIDEIRO	UN	8	ALUMÍNIO	523 mm
	41241	KIT FERRAGEM - NATURALLE	UN	1	-	-

41208 - VOL ROUPEIRO MAGNUS / VERSALHES - COSTA

PEÇA	ITEM	DESCRIÇÃO DO ITEM	UNID.	QUANT.	MATÉRIA PRIMA	DIMENSÕES
10	41042	FUNDO COSTA	UN	4	HDF	1935x545x2,5 mm

41206 - VOL ROUPEIRO MAGNUS / VERSALHES - PORTA

PEÇA	ITEM	DESCRIÇÃO DO ITEM	UNID.	QUANT.	MATÉRIA PRIMA	DIMENSÕES
11	41035	PORTA	UN	8	MDF	1940x270x12 mm

41085 - VOL ROUPEIRO MAGNUS / VERSALHES - GAVETAS

PEÇA	ITEM	DESCRIÇÃO DO ITEM	UNID.	QUANT.	MATÉRIA PRIMA	DIMENSÕES
12	41098	FRENTE DE GAVETA	UN	4	MDF	467x140x12 mm
13	38451	LATERAL DE GAVETA	UN	8	MDF	350x120x12 mm
14	41040	TRASEIRO DE GAVETA	UN	4	MDF	402x80x12 mm
15	41039	FUNDO DE GAVETA	UN	4	HDF	411x356x2,5 mm
16	27991	CORREDIÇA TELESCÓPICA	UN	4	METAL	300 mm
	41243	KIT FERRAGEM	UN	1	-	-

41086 - VOL ROUPEIRO MAGNUS / VERSALHES - PRATELEIRA

PEÇA	ITEM	DESCRIÇÃO DO ITEM	UNID.	QUANT.	MATÉRIA PRIMA	DIMENSÕES
7	41297	PRATELEIRA	UN	4	MDF	533x448x9 mm
-	41244	KIT FERRAGEM	UN	1	-	-

VOLUME DE PEÇAS - TAMPO

RODAPÉ TRASEIRO

CÓD: 41051

DIMENSÕES: 2168x60x12 mm

QUANTIDADE: 1 UNIDADE

NÚMERO DA PEÇA: 1

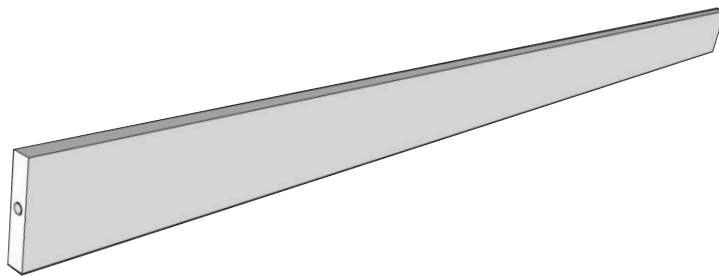

RODAPÉ FRONTAL

CÓD: 41050

DIMENSÕES: 2168x60x12 mm

QUANTIDADE: 1 UNIDADE

NÚMERO DA PEÇA: 2

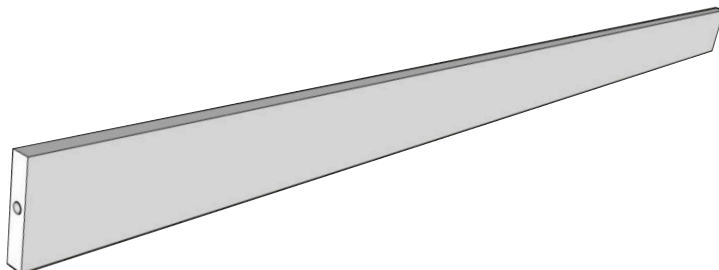

BASE

CÓD: 41054

DIMENSÕES: 2168x450x9 mm

QUANTIDADE: 1 UNIDADE

NÚMERO DA PEÇA: 4

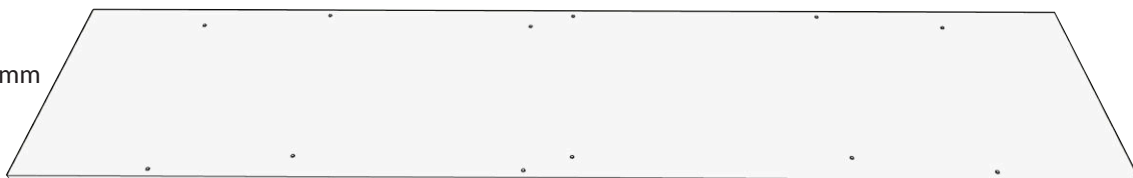

TAMPO

CÓD: 41053

DIMENSÕES: 2168x450x12 mm

QUANTIDADE: 1 UNIDADE

NÚMERO DA PEÇA: 8

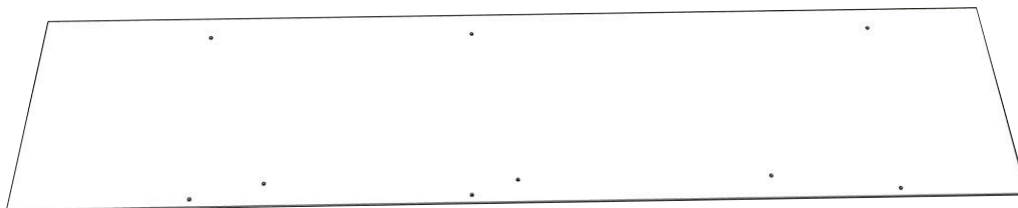

VOLUME DE PEÇAS - LATERAL

LATERAL DIREITA / ESQUERDA

CÓD: 41037

DIMENSÕES: 2000x450x12 mm

QUANTIDADE: 2 UNIDADES

NÚMERO DA PEÇA: 5

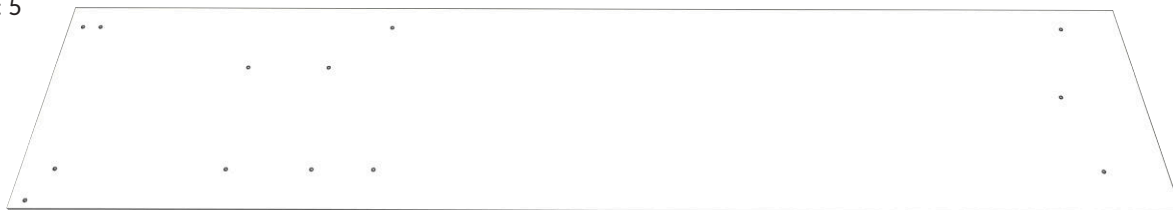

DIVISÃO

CÓD: 41034

DIMENSÕES: 1910x448x12 mm

QUANTIDADE: 3 UNIDADES

NÚMERO DA PEÇA: 6

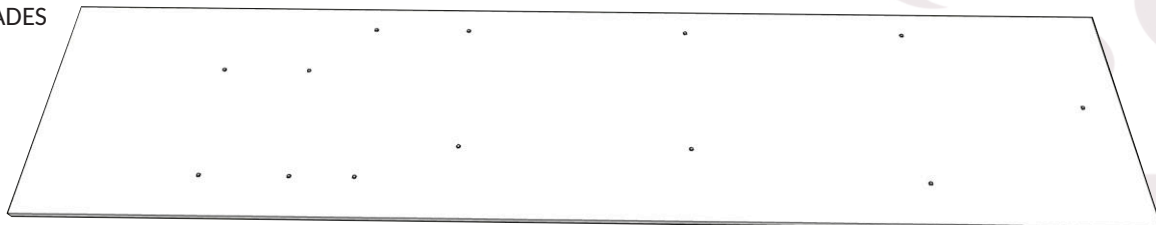

VOLUME DE PEÇAS - COMPLEMENTO

REFORÇO DO RODAPÉ

CÓD: 41049

DIMENSÕES: 369x60x12 mm

QUANTIDADE: 2 UNIDADES

NÚMERO DA PEÇA: 3

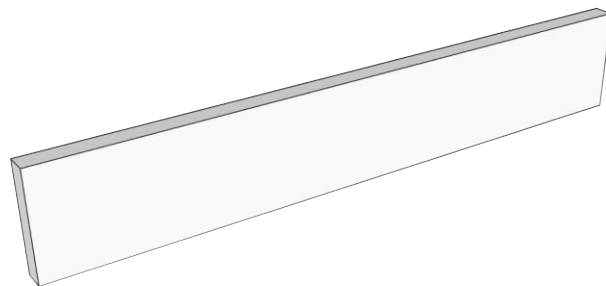

PRATELEIRA

CÓD: 41038

DIMENSÕES: 533x448x9 mm

QUANTIDADE: 4 UNIDADES

NÚMERO DA PEÇA: 7

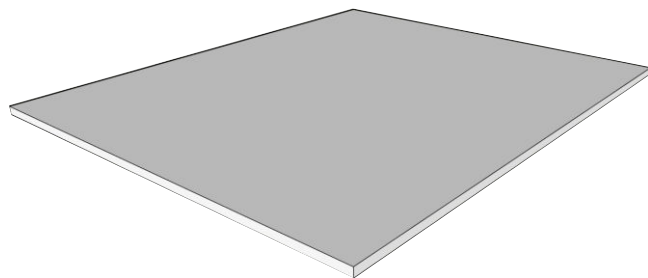

CABIDEIRO OBLONGO

CÓD: 30579

DIMENSÕES: 523 mm

QUANTIDADE: 8 UNIDADES

NÚMERO DA PEÇA: 9

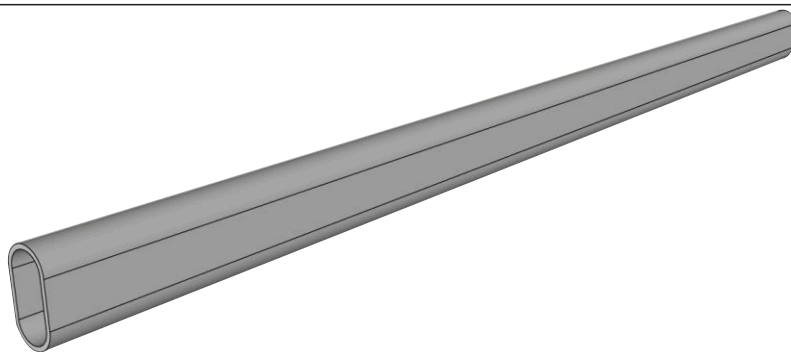

O KIT DE FERRAGENS ACOMPANHA O VOLUME

VOLUME DE PEÇAS - COSTA

FUNDO COSTA

CÓD: 41042

DIMENSÕES: 1935x545x2,5 mm

QUANTIDADE: 4 UNIDADES

NÚMERO DA PEÇA: 10

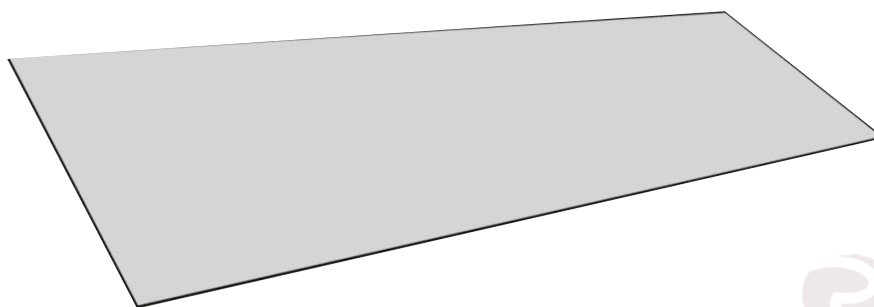

VOLUME DE PEÇAS - PORTA

PORTA

CÓD: 41035

DIMENSÕES: 1940x270x12 mm

QUANTIDADE: 8 UNIDADES

NÚMERO DA PEÇA: 11

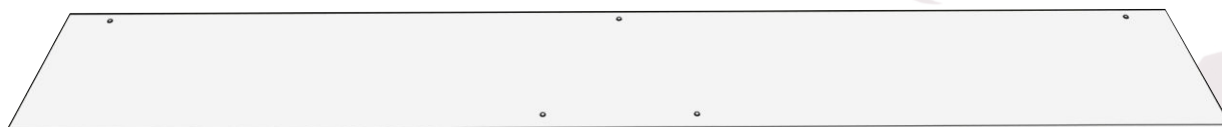

VOLUME DE PEÇAS - GAVETA

FRENTE DE GAVETA

CÓD: 41098

DIMENSÕES: 467x140x12 mm

QUANTIDADE: 4 UNIDADES

NÚMERO DA PEÇA: 12

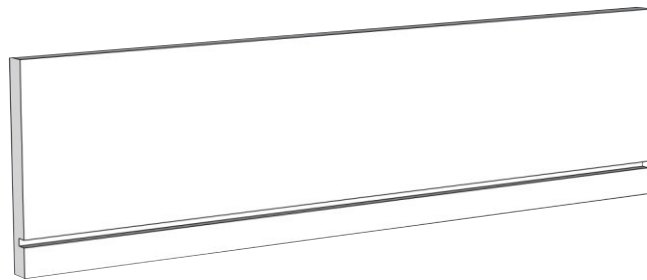

LATERAL DE GAVETA

CÓD: 38451

DIMENSÕES: 350x120x12 mm

QUANTIDADE: 8 UNIDADES

NÚMERO DA PEÇA: 13

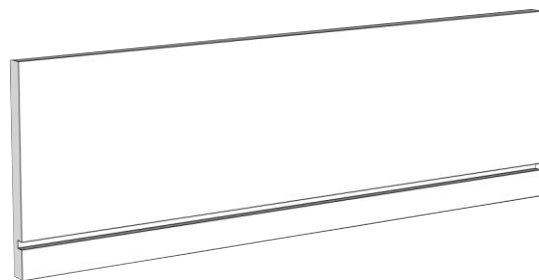

TRASEIRO DE GAVETA

CÓD: 41040

DIMENSÕES: 402x80x12 mm

QUANTIDADE: 4 UNIDADES

NÚMERO DA PEÇA: 14

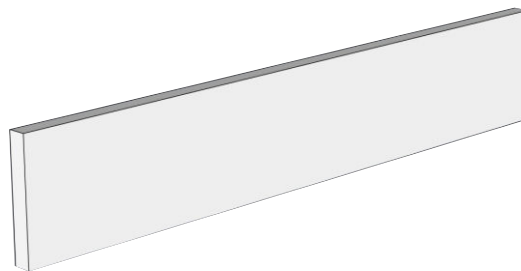

FUNDO DE GAVETA

CÓD: 41039

DIMENSÕES: 411x356x2,5 mm

QUANTIDADE: 4 UNIDADES

NÚMERO DA PEÇA: 15

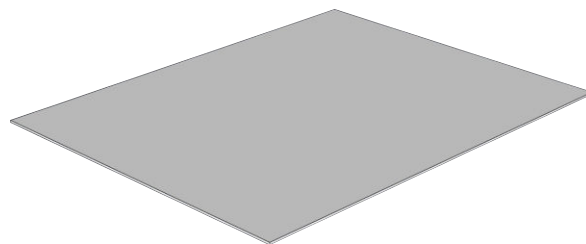

CORREDIÇA TELESCÓPICA

CÓD: 27991

DIMENSÕES: 300 mm





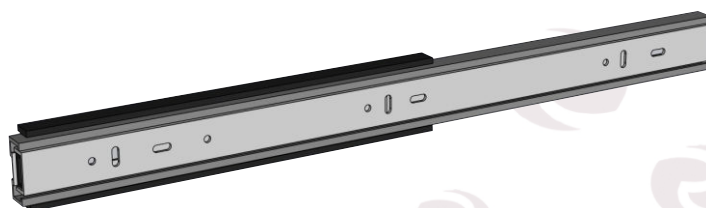







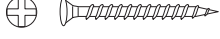

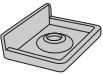
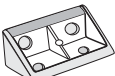

QUANTIDADE: 4 UNIDADES

NÚMERO DA PEÇA: 16

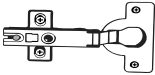

O KIT DE FERRAGENS ACOMPANHA O VOLUME

KIT FERRAGEM

A	CÓD: 5057		PARAFUSO 4 x 40 PHILLIPS	8 UN
B	CÓD: 3965		PARAFUSO 3,5 x 30 CAB. CHATA	10 UN
C	CÓD: 1671		PARAFUSO 3,5 x 14 CAB. FLANG.	96 UN
D	CÓD: 15361		PARAFUSO 3,5 x 12 CAB. CHATO	88 UN
E	CÓD: 15365		PARAFUSO 3,5 x 12 CAB. FLANG	32 UN
F	CÓD: 41447		PARAFUSO 3,5 x 10 CAB. FLANG.	32 UN
G	CÓD: 34346		CONECTOR DE MONTAGEM "U"	12 UN
H	CÓD: 15464		PINO DE SUPORTE P/ PRATELEIRA	16 UN
I	NATU. 15462		SAPATA L 15 x 15	8 UN
J	CÓD: 15419		CONECTOR DE MONTAGEM	16 UN
K	CÓD: 24415		SUPORTE DE CABIDE	16 UN
L	CÓD: 37350		DOBRADIÇA	24 UN
M	CÓD: 41293		CALÇO P/ DOBRADIÇA	24 UN
N	NATU. 27286		GIZ DE CORREÇÃO	1 UN
O	NATU. 27336		TAPA FURO ADESIVO	12 UN
P	CÓD: 32816		PULSADOR MAGNÉTICO	8 UN
Q	CÓD: 15383		PREGO 10 x 10	213 UN
R	CÓD: 15422		GARRA P/ COSTA	38 UN

ATENÇÃO!

ESTE KIT SÓ ESTÁ DISPONÍVEL COM A AQUISIÇÃO DAS GAVETAS.

KIT GAVETAS

D	CÓD: 15361		PARAFUSO 3,5 x 12 CAB. CHATA	17 UN
E	CÓD: 15365		PARAFUSO 3,5 x 12 CAB. FLANG.	80 UN
J	CÓD: 15419		CONECTOR DE MONTAGEM	16 UN
S	CÓD: 41435		DISTANCIADOR DE PLÁSTICO	16 UN
T	CÓD: 11923		PARAFUSO 3,5 x 16 CAB. CHATA	32 UN
U	CÓD: 41434		PARAFUSO 4,0 x 50 CAB. CHATA	16 UN

KIT PRATELEIRAS

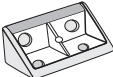
F	CÓD: 41447		PARAFUSO 3,5 x 10 CAB. FLANG.	64 UN
J	CÓD: 15419		CONECTOR DE MONTAGEM	16 UN

1º PASSO:

INÍCIO DE MONTAGEM

1º FIXAÇÃO DAS SAPATAS EM L: ANTES DE INICIAR A MONTAGEM, FIXE AS **SAPATAS "L" (I)** NOS **RODAPÉS (1 E 2)** COM O **PARAFUSO (D)**. UTILIZE 4 SAPATAS EM CADA RODAPÉ.

2º INSTALAÇÃO DO REFORÇO DE RODAPÉ: POSICIONE O **REFORÇO DE RODAPÉ (3)** ENTRE OS **RODAPÉS (1 E 2)** E PARAFUSE O REFORÇO UTILIZANDO **PARAFUSOS (E)** EM CONJUNTO COM O **CONECTOR DE MONTAGEM (J)**.

3º FIXAÇÃO DOS RODAPÉS NAS LATERAIS: UNA OS **RODAPÉS (1 E 2)** ÀS **LATERAIS (5)** E PARAFUSE COM OS **PARAFUSOS (A)**.

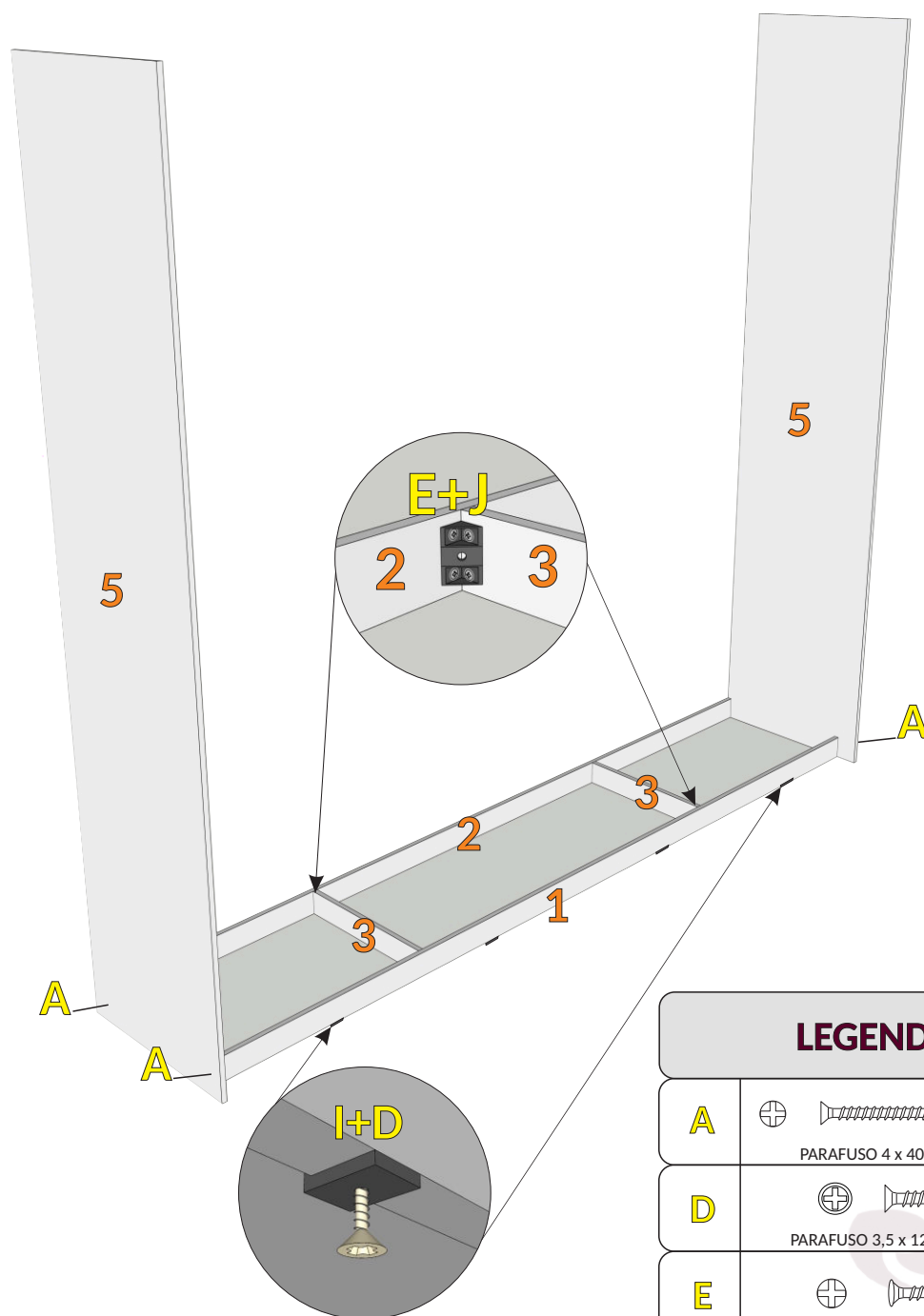

LEGENDA

A		PARAFUSO 4 x 40 PHILLIPS
D		PARAFUSO 3,5 x 12 CAB. CHATO
E		PARAFUSO 3,5 x 12 CAB. FLANG.
I		SAPATA EM L
J		CONECTOR DE MONTAGEM

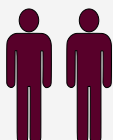

SERÁ NECESSÁRIO A AJUDA DE UMA SEGUNDA PESSOA PARA MANTER AS LATERAIS ERGUIDAS NO MOMENTO DA MONTAGEM.

2º PASSO:

PARAFUSAR A **BASE (4)** NOS RODAPÉS COM O **PARAFUSO (B)**.
EM SEGUIDA, APLICAR O **TAPA FURO ADESIVO (O)**.

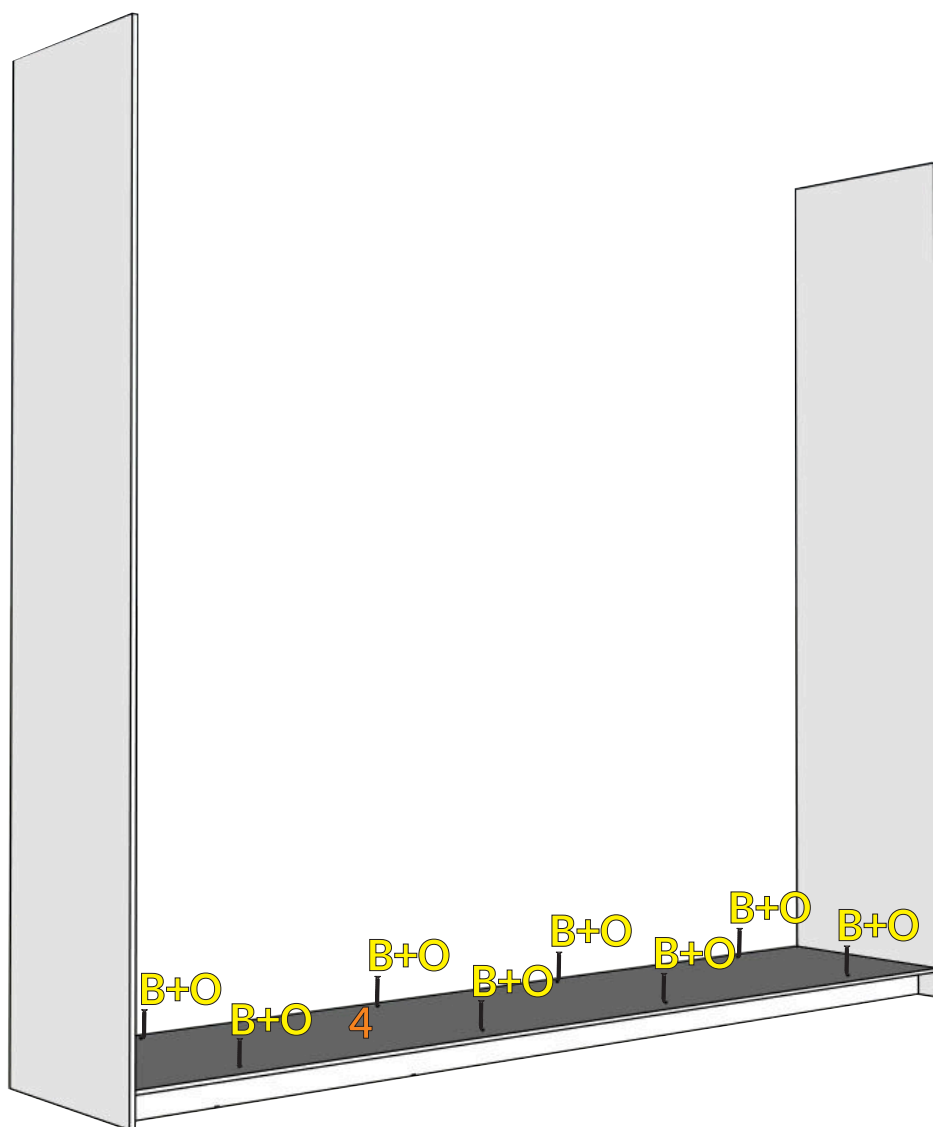

LEGENDA

B



PARAFUSO 3,5 X 30 CAB. CHATA

O



TAPA FURO ADESIVO

3º PASSO:

1º PARAFUSAR A **BASE** COM O **PARAFUSO (D)** EM CONJUNTO COM O **CONECTOR DE MONTAGEM U (G)**.
2º COLOCAR A **DIVISÃO (6)** SOBRE OS CONCRETOS E EM SEGUIDA PARAFUSAR COM O **PARAFUSO (D)**.
COLOCAR **PRATELEIRA (7)** ENTRE A LATERAL E A DIVISÃO, PARAFUSAR COM O **PARAFUSO (F)** EM CONJUNTO COM O **CONECOTOR DE MONTAGEM (J)**, COLOCAR UM DE CADA LADO.
INSERIR DOIS **PINO DE SUPORTE (H)** NA DIVISÃO E LATERAL USANDO AS MARCAÇÕES.

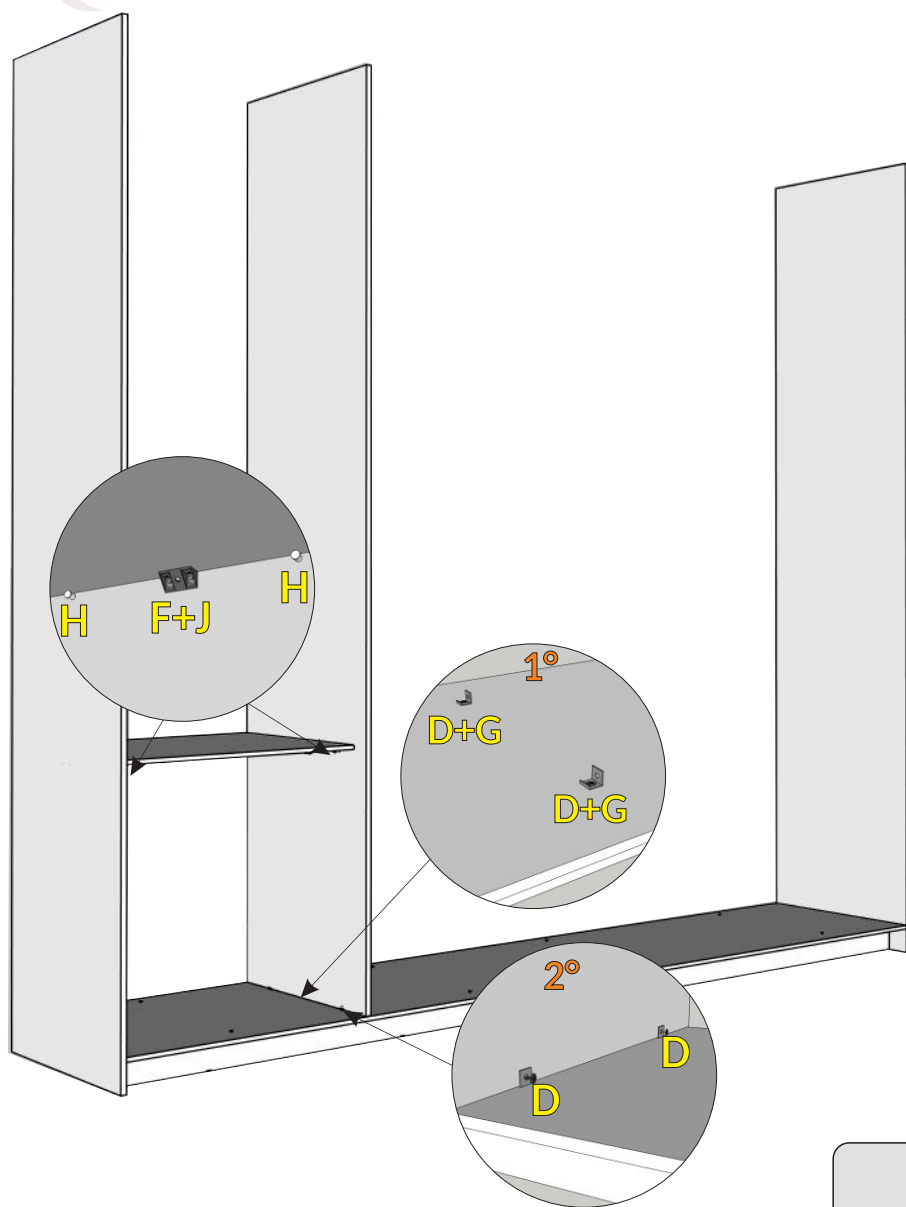

LEGENDA

D	 PARAFUSO 3,5 X 12 CAB. CHATO
F	 PARAFUSO 3,5 X 10 CAB. CHATO
G	 CONECTOR DE MONTAGEM "U"
H	 PINO DE SUPORTE
J	 CONECTOR DE MONTAGEM

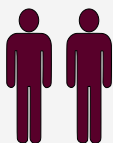

SERÁ NECESSÁRIO A AJUDA DE UMA SEGUNDA PESSOA PARA MANTER A DIVISÃO ERGUIDA NO MOMENTO DA MONTAGEM.

4º PASSO:

- 1º PARAFUSAR A **BASE** COM O **PARAFUSO (D)** EM CONJUNTO COM O **CONECTOR DE MONTAGEM U (G)**.
 - 2º COLOCAR A **DIVISÃO (6)** SOBRE OS CONCRETOS E EM SEGUIDA PARAFUSAR COM O **PARAFUSO (D)**.
- COLOCAR **PRATELEIRA (7)** ENTRE A LATERAL E A DIVISÃO, PARAFUSAR COM O **PARAFUSO (F)** EM CONJUNTO COM O **CONECOTOR DE MONTAGEM (J)**, COLOCAR UM DE CADA LADO.
- INSERIR DOIS **PINO DE SUPORTE (H)** NA DIVISÃO E LATERAL USANDO AS MARCAÇÕES.

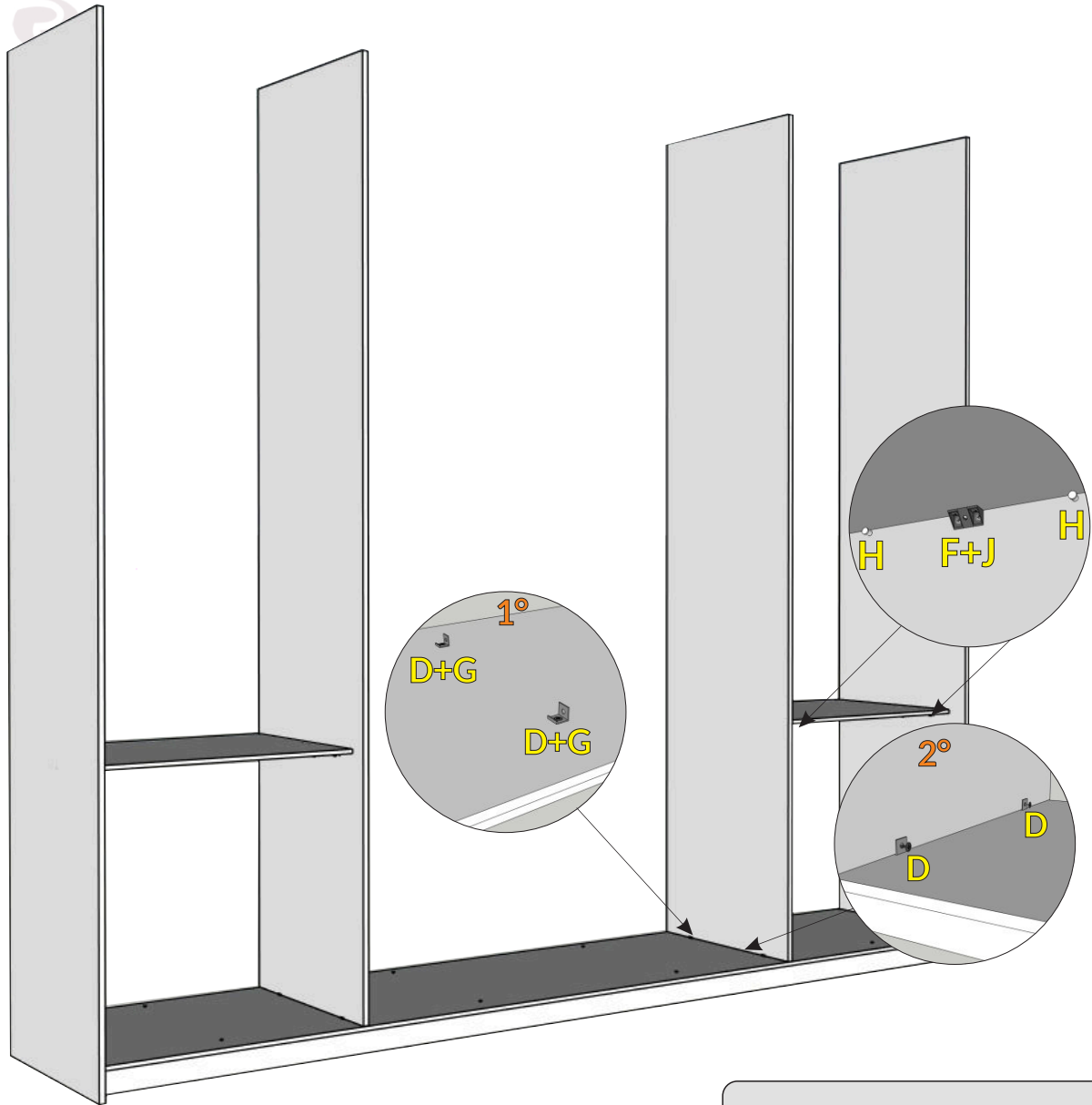

LEGENDA

D	  PARAFUSO 3,5 X 12 CAB. CHATO
F	  PARAFUSO 3,5 X 10 CAB. CHATO
G	 CONECTOR DE MONTAGEM "U"
H	 PINO DE SUPORTE
J	 CONECTOR DE MONTAGEM

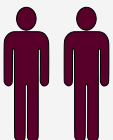

SERÁ NECESSÁRIO A AJUDA DE UMA SEGUNDA PESSOA PARA MANTER A DIVISÃO ERGUIDA NO MOMENTO DA MONTAGEM.





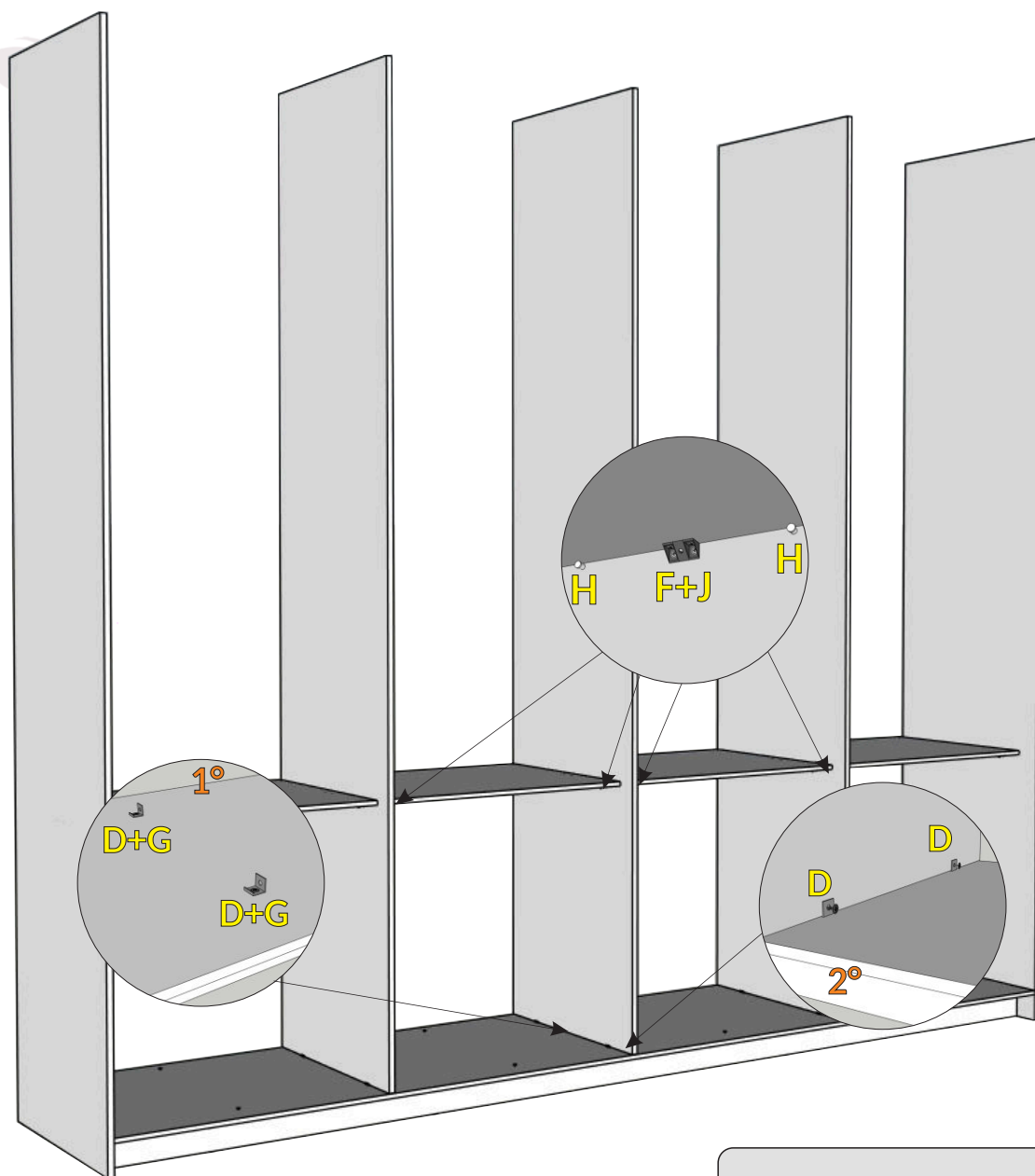

5º PASSO:

PARAFUSAR O **CONECTOR DE MONTAGEM U (G)** NA **BASE (4)** COM O **PARAFUSO (D)**. EM SEGUIDA, COLOCAR A DIVISÃO SOBRE OS CONECTORES E PARAFUSAR USANDO O **PARAFUSO (D)**.

PARAFUSAR A PRATELEIRA ENTRE AS DIVISÕES, UTILIZANDO O **PARAFUSO (F)** EM CONJUNTO COM O **CONECTOR DE MONTAGEM (J)**, COLOCAR UM EM CADA LADO. INSERIR OS **PINO DE SUPORTE (H)** NOS LOCAIS CORRESPONDENTES, COLOCAR DOIS EM CADA LADO.



LEGENDA

D	  PARAFUSO 3,5 X 12 CAB. CHATO
F	  PARAFUSO 3,5 X 10 CAB. CHATO
G	 CONECTOR DE MONTAGEM "U"
H	 PINO DE SUPORTE
J	 CONECTOR DE MONTAGEM

6º PASSO:



PARAFUSAR O **CONECTOR DE MONTAGEM U (G)** NA PARTE SUPERIOR DAS DIVISÕES UTILIZANDO O **PARAFUSO (D)**

PARAFUSAR O **TAMPO (8)** NAS LATERAIS COM O **PARAFUSO (A)**.

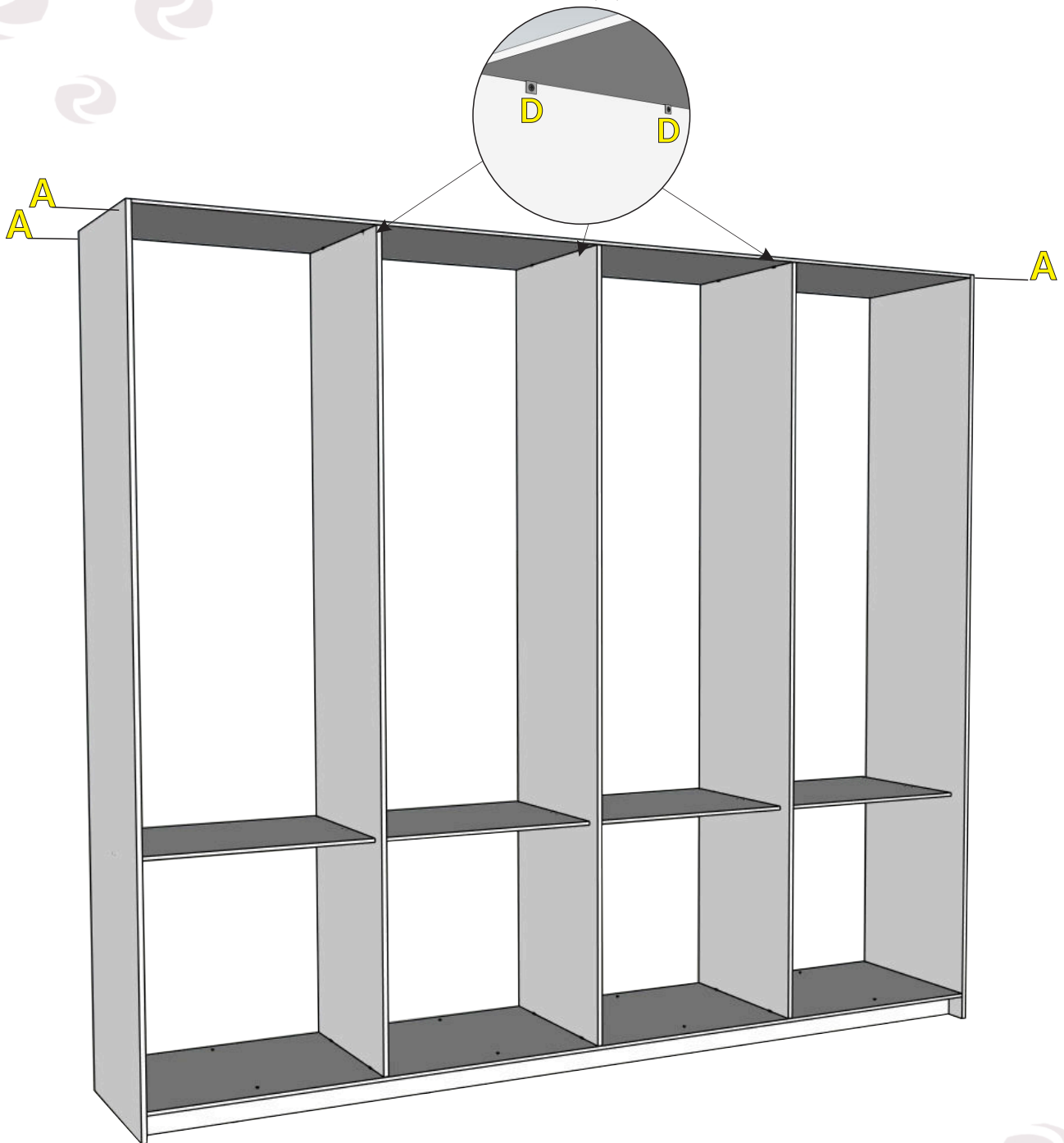
PARAFUSAR OS CONECTORES NO TAMPO COM O **PARAFUSO (D)**.



LEGENDA

A		PARAFUSO 4 x 40 PHILLIPS
D		PARAFUSO 3,5 x 12 CAB. CHATO
G		CONECTOR DE MONTAGEM "U"

7º PASSO:

PREGAR O FUNDO COSTA (10) COM PREGO 10 X 10 (Q) EM CONJUNTO COM A GARRA PARA FUNDO (R).
DISTRIBUIR OS PREGOS E GARRAS DE FORMA UNIFORME.

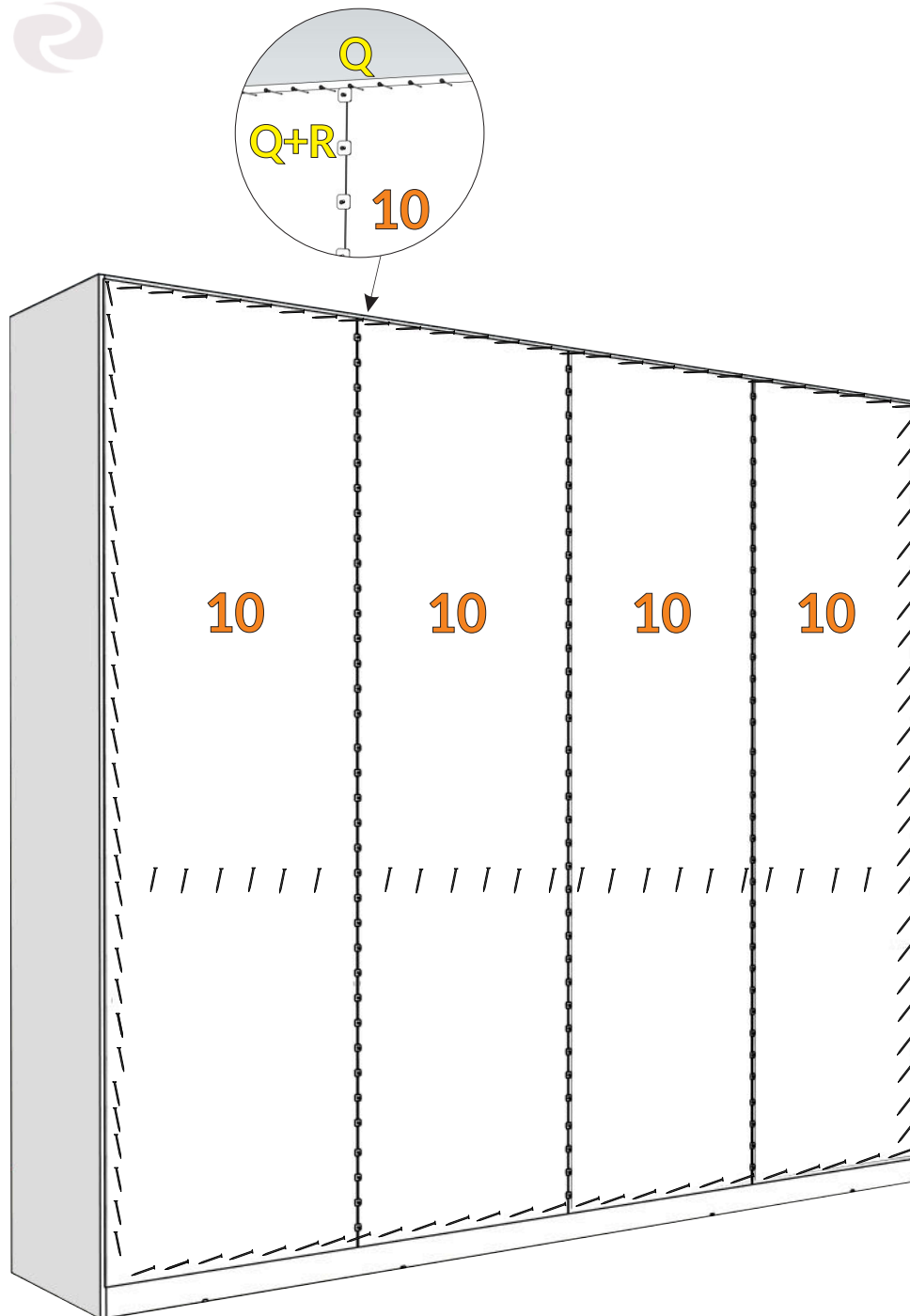

LEGENDA

Q



PREGO 10 x 10

R



GARRA P/ COSTA

8º PASSO:

PARAFUSAR OS **SUPORTES DE CABIDE** (K) COM O **PARAFUSO** (D) E COLOCAR OS **CABIDEIROS** (9).

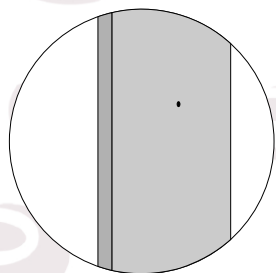

PARAFUSAR O **SUORTE DE CABIDE** (K) USANDO A MARCAÇÃO NAS LATERAIS E DIVISÕES.

USAR DOIS **PARAFUSOS** (D) PARA FIXAR O SUPORTE.

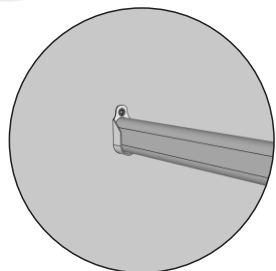
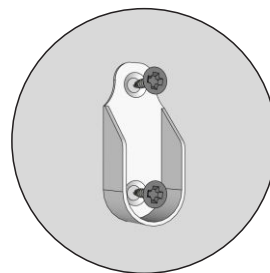

COLOCAR OS **CABIDEIROS** (9).

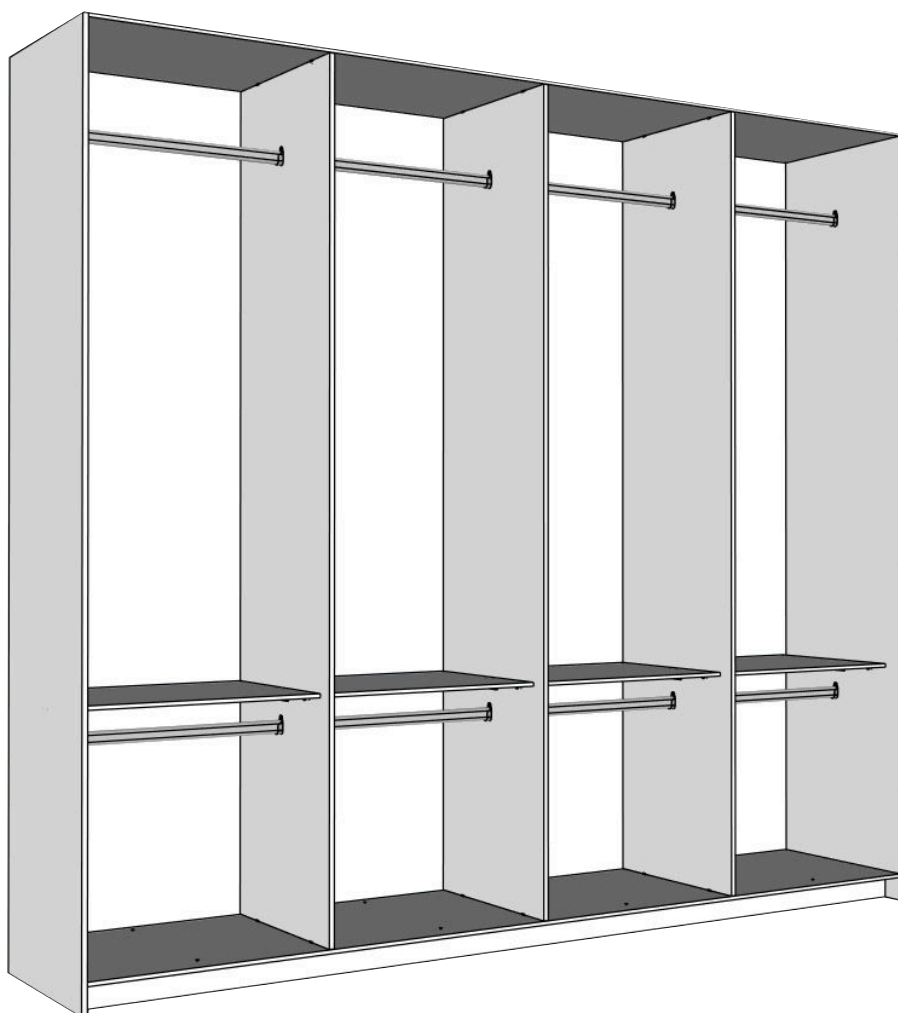

LEGENDA

D



PARAFUSO 3,5 X 12 CAB. CHATA

K



SUORTE DE CABIDEIRO

MONTAR AS GAVETAS.

1º ETAPA

PARAFUSAR OS **CONECTORES DE MONTAGEM (J)** EM CONJUNTO COM O **PARAFUSO (E)**, NAS **LATERAIS DA GAVETA (13)**.

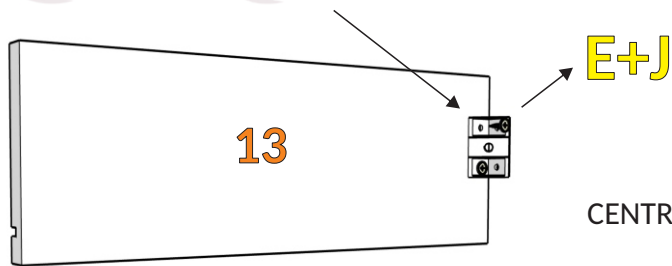

CENTRALIZAR OS CONECTORES CONFORME A IMAGEM.

2º ETAPA

FACEAR O **CONECTOR DE MONTAGEM (J)** NA **FRENTE DA GAVETA (12)** CONFORME A IMAGEM.

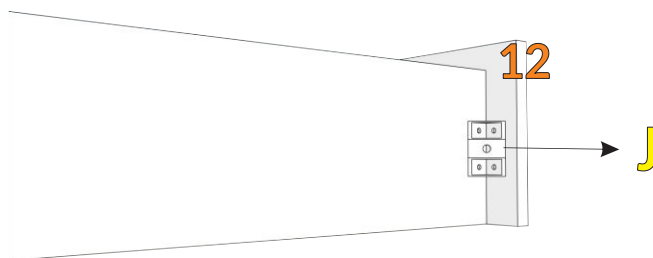

FIXE O **CONECTOR DE MONTAGEM (J)** NA **FRENTE DA GAVETA (12)** UTILIZANDO O **PARAFUSO (E)**, DE MODO A UNIR A **LATERAL DA GAVETA (13)** À SUA FRENTE.



CERTIFIQUE-SE DE QUE TODAS AS PEÇAS ESTEJAM DEVIDAMENTE ALINHADAS ANTES DE ENCAIXAR O FUNDO DE GAVETA.

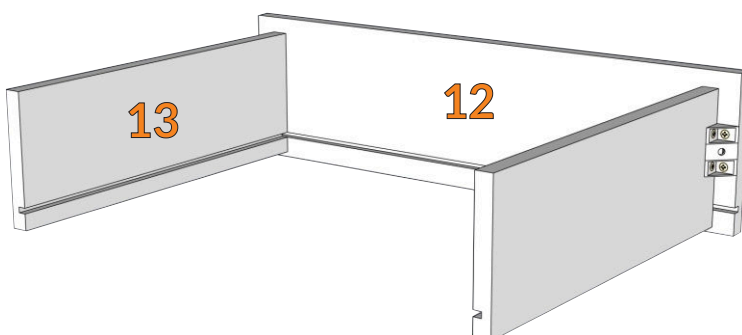

LEGENDA

E



PARAFUSO 3,5 X 12 CAB. FLANG

J

CONECTOR DE MONTAGEM

3º ETAPA

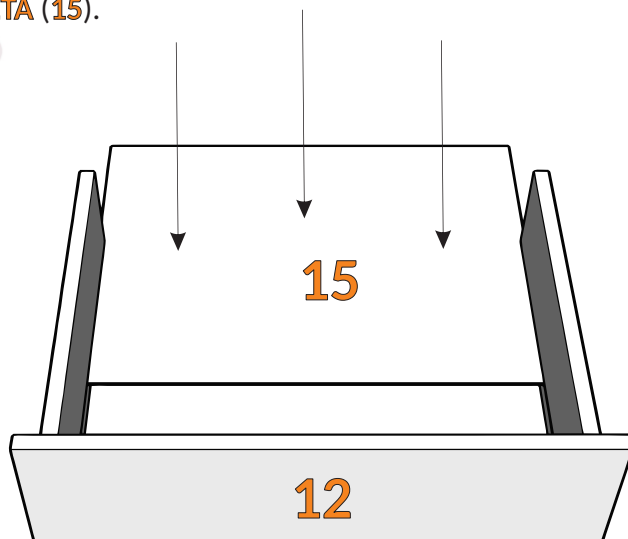
COLOCAR O FUNDO DE GAVETA (15).



4º ETAPA

FIXE O CONECTOR DE MONTAGEM (J) NA PEÇA TRASEIRO DE GAVETA (14).

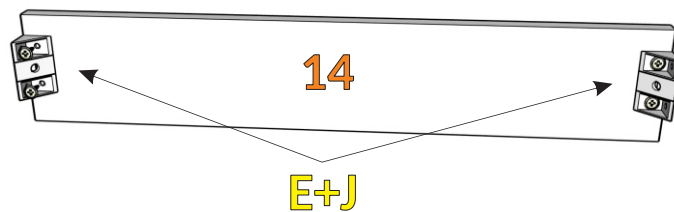

5º ETAPA

PARAFUSAR O TRASEIRO DE GAVETA (14) NA LATERAL DE GAVETA (13) COM O PARAFUSO (E).

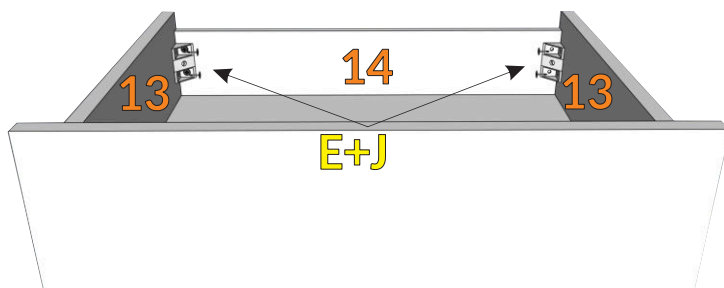

LEGENDA

E



PARAFUSO 3,5 X 12 CAB. FLANG

J



CONECTOR DE MONTAGEM

6º ETAPA

PARAFUSAR O FUNDO DE GAVETA (15) COM O PARAFUSO (D).

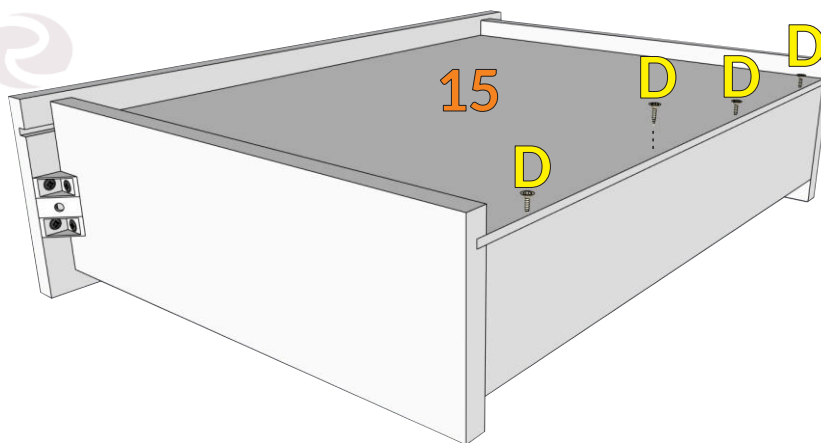

7º ETAPA

INSTALE AS CORREDIÇAS TELESCÓPICAS (16) E FIXE-AS COM O PARAFUSO (D), CONCLUINDO A MONTAGEM.

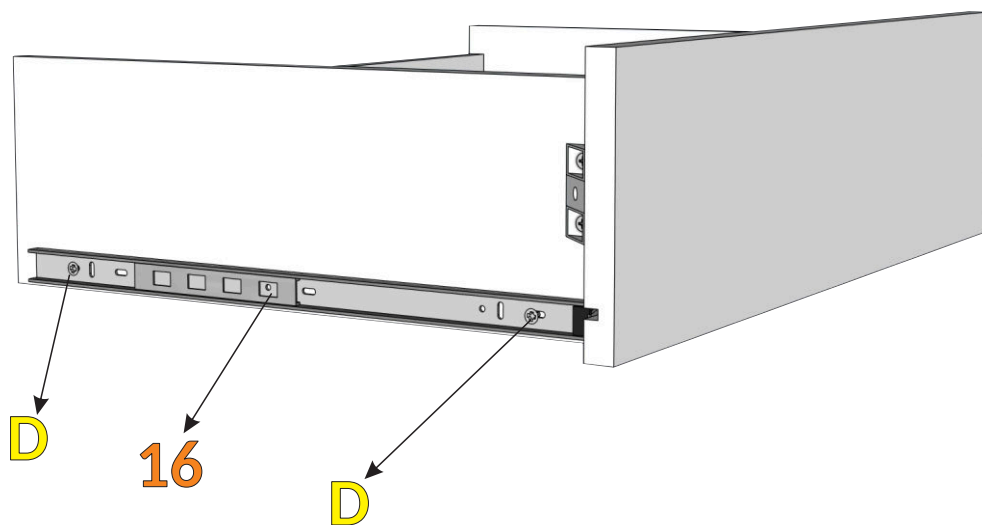

LEGENDA

D



PARAFUSO 3,5 X 12 CAB. CHATA

INSTALAÇÃO DO CONJUNTO DE GAVETAS.



A MONTAGEM DAS GAVETAS PODE SER REALIZADA POR DIFERENTES COMBINAÇÕES, FICANDO A CRITÉRIO DO CLIENTE.

1º FIXAR OS **DISTANCIADORES PLÁSTICOS (S)** NAS **LATERAIS (5)** UTILIZANDO O **PARAFUSO (U)**.

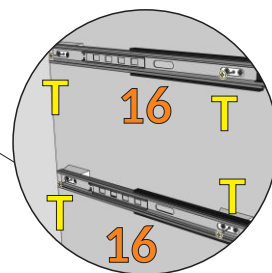
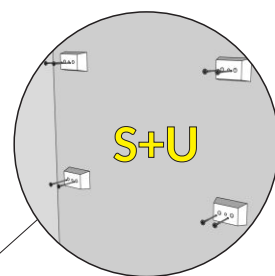
2º EM SEGUIDA, FIXAR AS **CORREDIÇAS (16)** NOS **DISTANCIADORES PLÁSTICOS (S)** UTILIZANDO O **PARAFUSO (T)**.

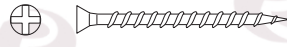

LEGENDA

S	 DISTANCIADOR DE PLÁSTICO
T	 PARAFUSO 3,5 x 16 CAB. FLANG.
U	 PARAFUSO 3 x 50 CAB. CHATA

INSTALAÇÃO DO KIT PRATELEIRA:

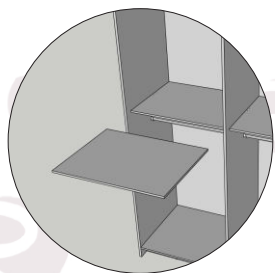

1º MANTENHA A PRATELEIRA COM O LADO MAIOR DE FRENTE PARA O ROUPEIRO.

2º EM SEGUIDA, GIRE A PEÇA EM 90° DE FORMA QUE O LADO MENOR FIQUE VOLTADO PARA A FRENTE DO ROUPEIRO.

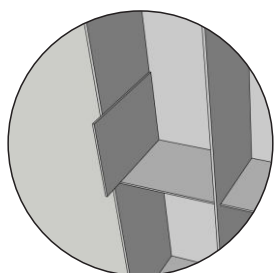
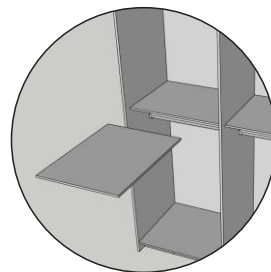

3º AGORA, GIRE A PRATELEIRA MAIS UMA VEZ EM 90°, POSICIONANDO O LADO MAIOR EM CONTATO DIRETO COM A PRATELEIRA JÁ INSTALADA.

4º UTILIZE A PRÓPRIA PRATELEIRA COMO REFERÊNCIA PARA REALIZAR A MARCAÇÃO DOS PONTOS DE FIXAÇÃO NA ESTRUTURA. POSICIONE O **CONECTOR DE MONTAGEM (J)** SOBRE A MARCAÇÃO E FIXE UTILIZANDO O **PARAFUSO (F)**. INSTALE DOIS CONECTORES EM CADA LADO DA ESTRUTURA. APÓS CONCLUIR A FIXAÇÃO EM UM DOS LADOS, REPITA O MESMO PROCEDIMENTO NO LADO OPOSTO.

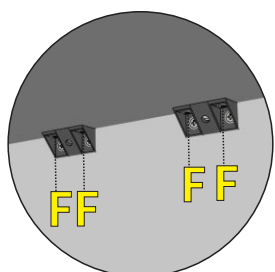
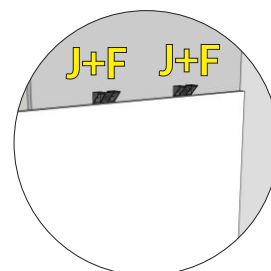

5º PARA FINALIZAR, POSICIONE A PRATELEIRA SOBRE O CONECTOR DE MONTAGEM JÁ INSTALADO E FIXE-A COM O **PARAFUSO (F)**.

LEGENDA

F



PARAFUSO 3,5 X 10 CAB. FLANG

J



CONECTOR DE MONTAGEM

9º PASSO:

PARAFUSAR AS **PORTAS (11)**.

ENCAIXE AS **DOBRADIÇAS (L)** NO **APOIO DE DOBRADIÇA (M)** E NO CALÇO, ANTES DE FIXAR AS **PORTAS (11)** NAS **LATERAIS (5)** E **DIVISÕES (6)**.

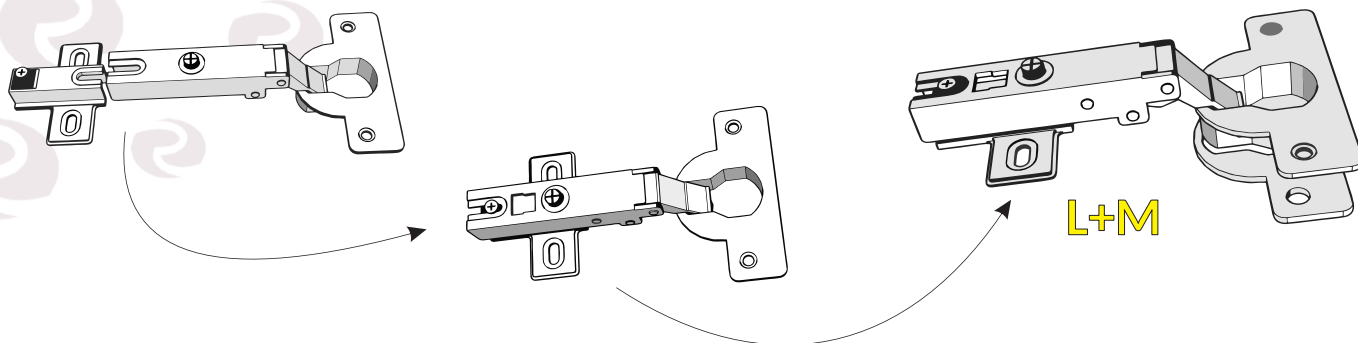

UTILIZE O **PARAFUSO (C)** PARA FIXAR O CALÇO, JÁ ACOPLADO À DOBRADIÇA E ÀS **PORTAS (11)** NAS **LATERAIS (4)** E NAS **DIVISÕES (6)**.



LEGENDA

C



PARAFUSO 3,5 X 14 CAB. FLANG

L



DOBRADIÇA

M



CALÇO P/ DOBRADIÇA

10º PASSO:

PARAFUSAR OS **PULSADORES (P)** NO TAMPO COM OS PARAFUSOS DO KIT.

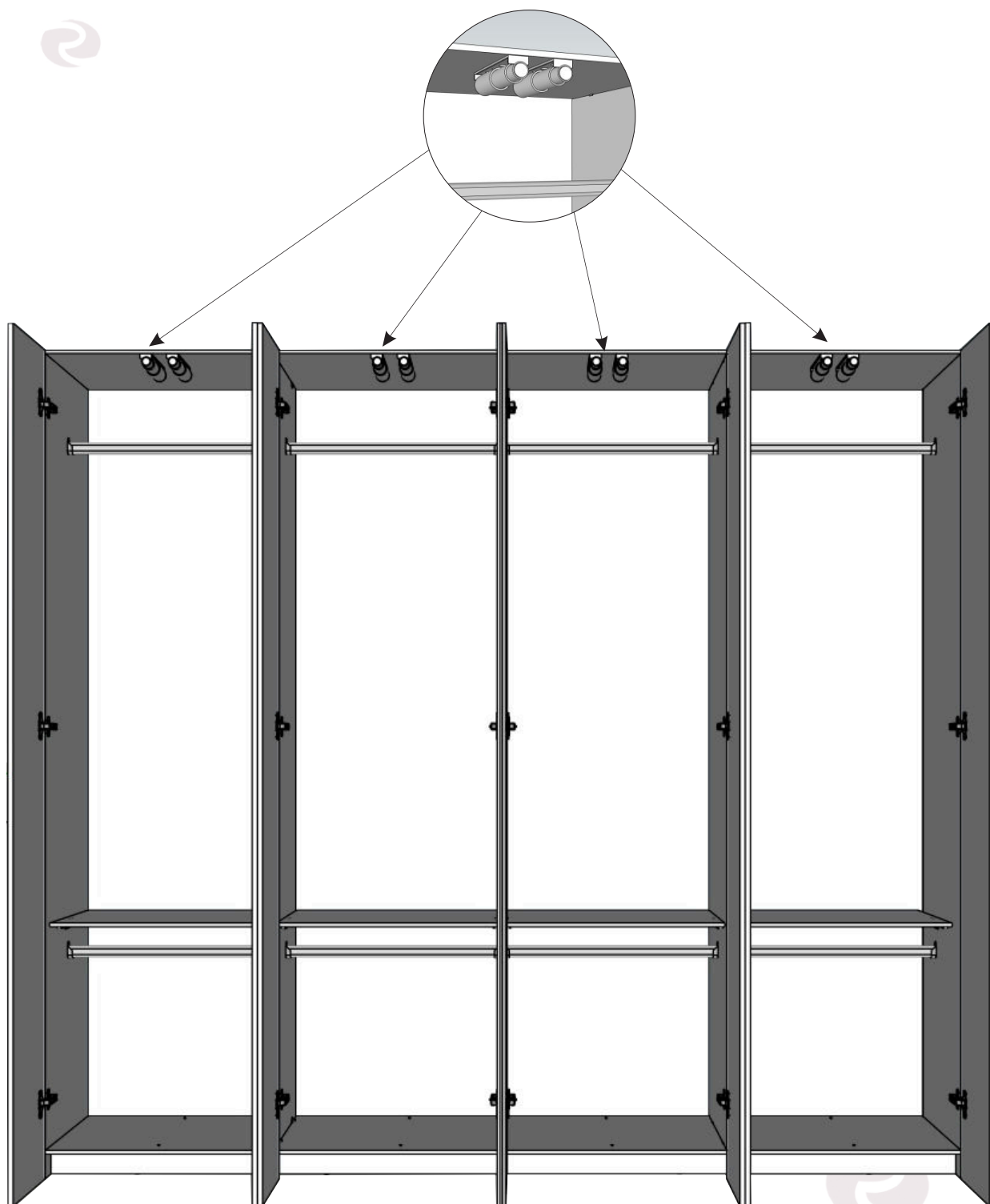



Rufato

A Marca do Seu Móvel

