

MANUAL DE MONTAGEM



ROUPEIRO MILANO 6 PORTAS



Rufato
A Marca do Seu Móvel

CERTIFICADO DE GARANTIA - PRODUTOS RUFATO

A **Empresa**, em respeito ao consumidor final e atinente às normas consumeristas, apresenta este CERTIFICADO DE GARANTIA em relação aos seus produtos fabricados, devendo ser observadas as cláusulas abaixo especificadas:

1. A **Empresa** possui uma diversificada linha de produtos, classificado e/ou enquadrado na indústria moveleira, cada qual possuindo sua própria característica, e composto por diversos tipos de matéria-prima, portanto devendo ser tratado de forma diferenciada;

2. A garantia abrange todas as peças, partes e componentes de seus produtos que eventualmente apresentem comprovadamente vícios ou defeitos de fabricação;

3. A responsabilidade da **Empresa** limita-se ao valor do produto, excluindo a responsabilidade, seja direta ou indiretamente, por danos causados a terceiros ou coisas, inclusive por lucros cessantes ou perdas emergentes e/ou suas consequências em decorrência de mal uso de seus produtos;

4. O prazo de garantia será o legal, de 90 (noventa) dias, a contar da data da compra efetuada pelo consumidor final, comprovado por documento fiscal idôneo e válido;

5. A Empresa não se responsabilizará, de acordo com § 3º art. 12 do CDC, quando:

- Não houver a colocação do produto no mercado;
- Embora haja colocado no mercado, o defeito ou vício inexistente;
- Quando houver culpa exclusiva do consumidor ou de terceiro;
- Quando não houver identificação de que seja produto de sua fabricação.

6. Está excluído da garantia:

- Desgaste normal decorrente de uso;
- Falta de observação de qualquer informação e recomendação do manual de uso do produto que acompanha este certificado;
- Agentes externos como água, maresia, ferrugem, incêndio, cupins e pragas em geral;
- Marcas de batida de peças;
- Avarias de transporte até a residência ou outro local de entrega indicado pelo consumidor final;
- Tentativa de conserto ou reparo por pessoas desqualificadas;
- Defeitos ocasionados por negligência ou não observação

das instruções de uso, em especial inobservância das instruções do manual de montagem;

- Não está coberta pela garantia a quebra do móvel em função do excesso de peso.

7. A presente garantia deverá ser exercida nos prazos aqui indicados perante as lojas revendedoras de nossos móveis, especialmente àquela em que o produto foi adquirido; na impossibilidade, deverá ser solicitado diretamente ao fabricante.

8. A assistência técnica somente será atendida mediante apresentação deste certificado de garantia, em conjunto com o manual de montagem, e ainda indispensável a apresentação da nota fiscal com indicação de nossos produtos.

CERTIFICADO DE GARANTIA:

Cliente/Consumidor:

Endereço:

Cidade: Estado: CEP:

Razão Social/Loja:

Carimbo e assinatura do lojista:

Número Nota Fiscal da Loja:

TERMO DE RECEBIMENTO DO CERTIFICADO DE GARANTIA

Confirmo a instalação dos móveis da empresa em perfeito estado e de acordo com suas especificações e características. Declaro ainda estar ciente de que o cumprimento da garantia está condicionado à observação das normas constantes no presente Certificado, que declaro para os devidos fins ter recebido.

Data: ____/____/____

Nome e assinatura do cliente consumidor

Dicas de Cuidados

Evite exposição direta.

Sol, calor e umidade excessiva podem danificar o MDF e alterar a cor da pintura UV.

Nada de água parada.

Se cair líquido, seque na hora com pano macio e seco.

Proteja contra o calor.

Não apoie panelas, copos quentes ou objetos térmicos direto na superfície.

Limpeza simples é o segredo.

Use apenas um pano levemente umedecido com sabão neutro para a limpeza. Em seguida, seque imediatamente com um pano limpo e seco.

Evite produtos agressivos.

Nada de álcool, thinner, solventes, esponja de aço ou lustra móveis. Eles tiram o brilho e danificam a pintura.

Evite arrastar o móvel.

Ao movimentá-lo, recomenda-se levantá-lo cuidadosamente, a fim de prevenir danos à sua estrutura.

Cuidado com o peso.

Respeite a capacidade de carga de prateleiras e gavetas.

Prepare-se para a montagem

Leia com atenção e guarde esta informação para consultas futuras.

Para garantir a segurança, durabilidade e melhor acabamento, recomenda-se que a montagem do móvel seja realizada por um profissional qualificado.

- Confira as peças, componentes e se já tem em mãos as ferramentas necessárias.
- Para proteger seu móvel, coloque as peças sobre um tapete.
- Para realizar a montagem são necessárias 2 pessoas.

Para realizar a montagem, será necessário utilizar as ferramentas abaixo.

Importante: *ELAS NÃO SERÃO FORNECIDAS, portanto, certifique-se de tê-las disponíveis antes de iniciar.*

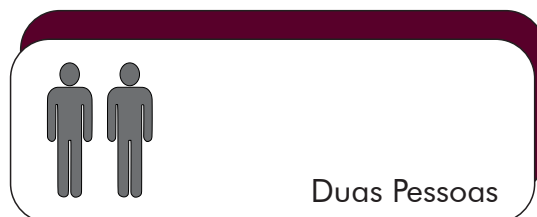
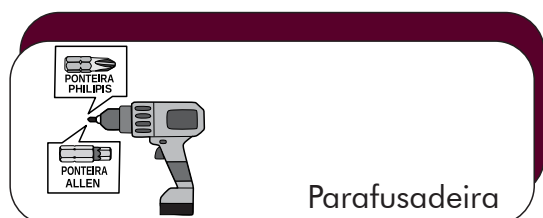

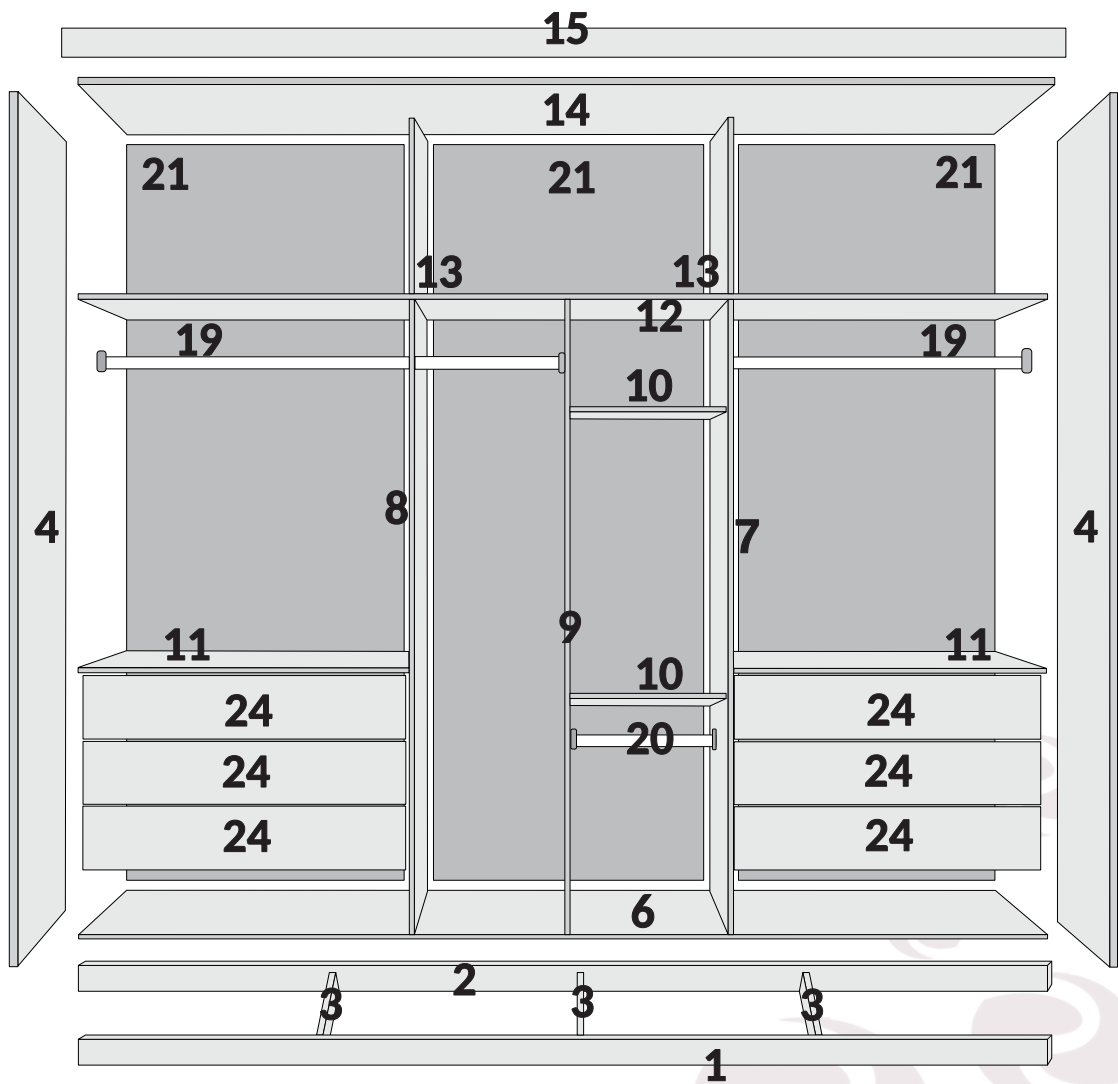
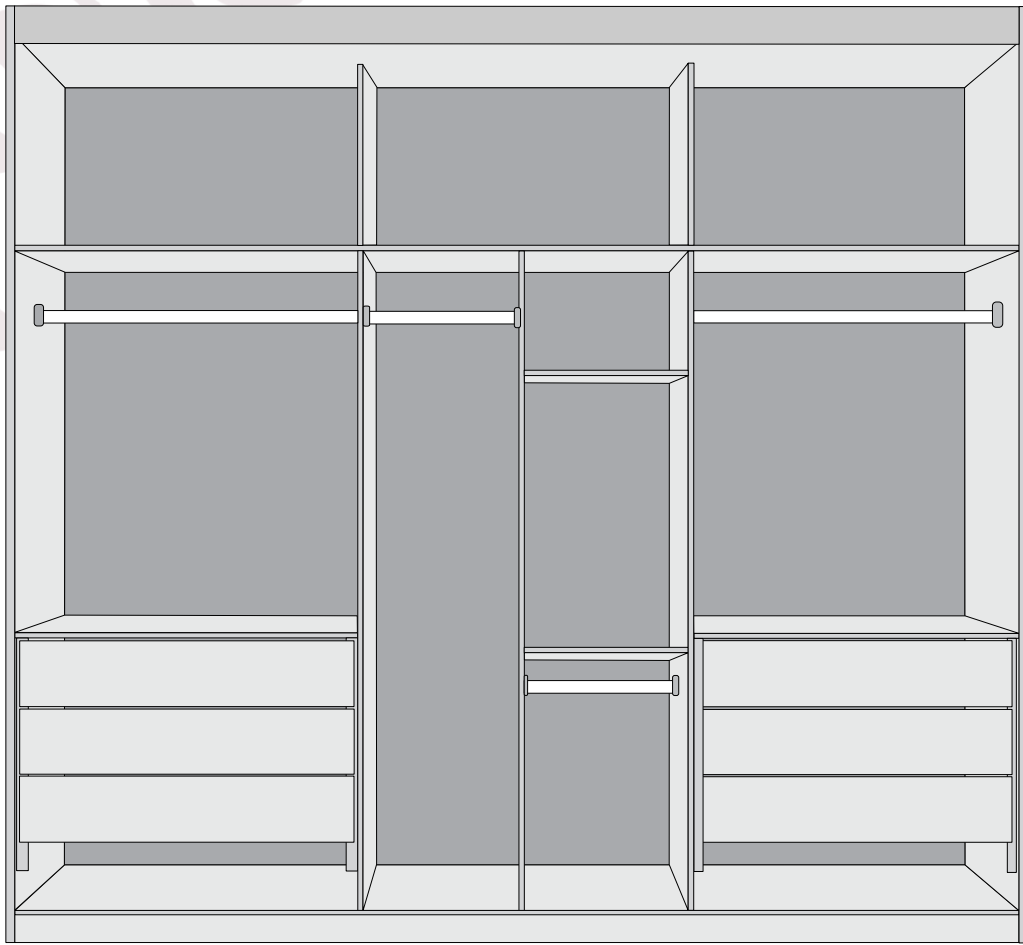

1825 - VOL ROUPEIRO 6 PORTAS - TAMPO

PEÇA	ITEM	DESCRIÇÃO DO ITEM	QUANT.	MATÉRIA PRIMA	DIMENSÕES (mm)
12	2926	TAMPO CENTRAL	1	MDF	2700 x 538 x 15
14	2923	TAMPO	1	MDF	2700 x 538 x 15
1	2929	RODAPÉ FRONTAL	1	MDF	2700 x 60 x 15
2	2928	RODAPÉ TRASEIRO	1	MDF	2700 x 60 x 15
3	31987	REFORÇO RODAPÉ	3	MDF	453 x 60 x 15
6	2925	BASE	1	MDF	2700 x 538 x 15
15	2930	MOLDURA	1	MDF	2726 x 85 x 15

38664 - VOL ROUPEIRO 6 PORTAS - COSTA

PEÇA	ITEM	DESCRIÇÃO DO ITEM	QUANT.	MATÉRIA PRIMA	DIMENSÕES (mm)
21	37681	FUNDO COSTA MAIOR	3	HDF	1740 x 907 x 2,5
22	39008	FUNDO COSTA MENOR	3	HDF	907 x 527 x 2,5
27	2934	FUNDO DE GAVETA	6	HDF	758 x 407 x 2,5

1406 - VOL ROUPEIRO 6 PORTAS - COMPLEMENTO

PEÇA	ITEM	DESCRIÇÃO DO ITEM	QUANT.	MATÉRIA PRIMA	DIMENSÕES (mm)
10	2855	PRATELEIRA PEQUENA	2	MDF	437 x 534 x 15
11	2912	PRATELEIRA GRANDE	2	MDF	890 x 534 x 15
16	2913	DISTANCIADOR FRONTAL	4	MDF	540 x 46 x 25
17	2914	DISTANCIADOR TRASEIRO	4	MDF	540 x 46 x 25
18	27991	CORREDIÇA TELESCÓPICA	6	METAL	300
19	393	CABIDEIRO MAIOR	2	ALUMÍNIO	878
20	382	CABIDEIRO MENOR	2	ALUMÍNIO	428
24	2632	FRENTE DE GAVETA	6	MDF	810 x 160 x 15
25	2698	LATERAL DE GAVETA	12	MDF	400 x 120 x 15
26	2657	TRASEIRO DE GAVETA	6	MDF	744 x 80 x 15
-	-	KIT FERRAGEM	1	-	-

1824 - VOL ROUPEIRO 6 PORTAS - LATERAL

PEÇA	ITEM	DESCRIÇÃO DO ITEM	QUANT.	MATÉRIA PRIMA	DIMENSÕES (mm)
4	2917	LATERAL DIREITA/ESQUERDA	2	MDF	2350 x 540 x 15
8	23287	DIVISÃO DIREITA/ESQUERDA/CENTRO	3	MDF	1725 x 536 x 15
13	22408	DIVISÃO MALEIRO	2	MDF	536 x 504 x 15
28	2922	REFORÇO GAVETA	6	MDF	400 x 25 x 15

41494 - VOL ROUPEIRO 6 PORTAS - PORTA

PEÇA	ITEM	DESCRIÇÃO DO ITEM	QUANT.	MATÉRIA PRIMA	DIMENSÕES (mm)
29	41495	PORTA DIREITA	3	MDF	2220 x 448 x 15
30	41632	PORTA ESQUERDA	3	MDF	2220 x 448 x 15
31	41692	VIDRO REFLECTA	6	VIDRO	250 x 150 x 2,5
-	41554	KIT FERRAGEM	1	-	-

PEÇAS NO VOLUME - TAMPO

TAMPO CENTRAL

CÓD: 2926

DIMENSÕES: 2700 X 538 X 15 mm

QUANTIDADE: 1 UNIDADE

NÚMERO DA PEÇA: 12

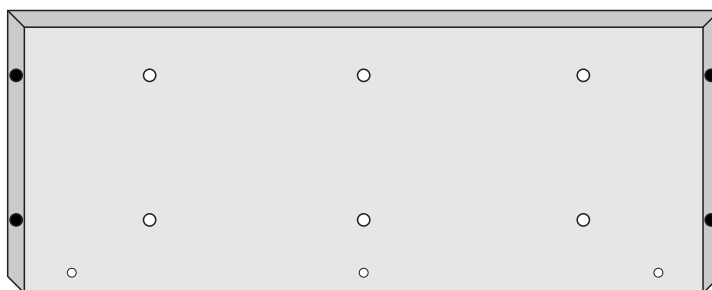

TAMPO

CÓD: 2923

DIMENSÕES: 2700 X 538 X 15 mm

QUANTIDADE: 1 UNIDADE

NÚMERO DA PEÇA: 14

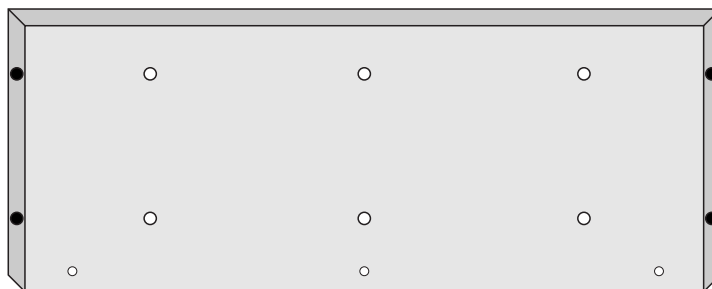

RODAPÉ FRONTAL

CÓD: 2929

DIMENSÕES: 2700 X 60 X 15 mm

QUANTIDADE: 1 UNIDADE

NÚMERO DA PEÇA: 1

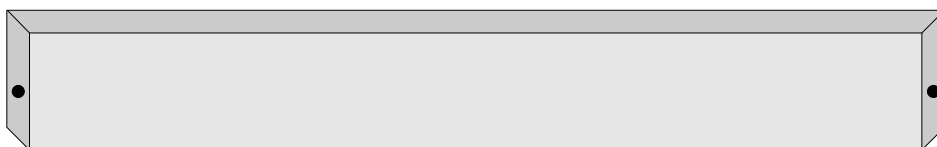

RODAPÉ TRASEIRO

CÓD: 2928

DIMENSÕES: 2700 X 60 X 15 mm

QUANTIDADE: 1 UNIDADE

NÚMERO DA PEÇA: 2

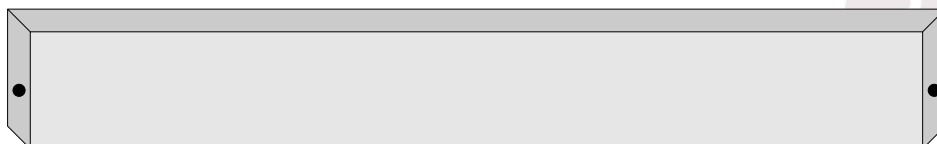

PEÇAS NO VOLUME - TAMPO

REFORÇO DO RODAPÉ

CÓD: 31987

DIMENSÕES: 453 X 60 X 15 mm

QUANTIDADE: 3 UNIDADES

NÚMERO DA PEÇA: 3

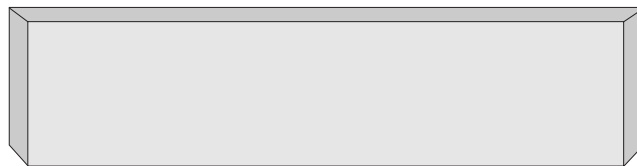

BASE

CÓD: 2925

DIMENSÕES: 2700 X 583 X 15 mm

QUANTIDADE: 1 UNIDADE

NÚMERO DA PEÇA: 6

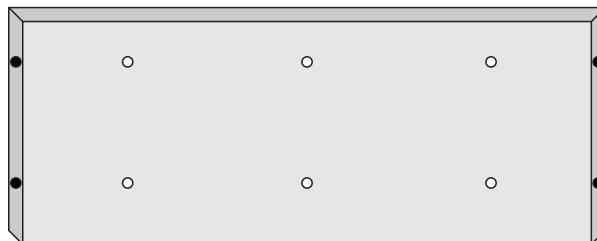

MOLDURA

CÓD: 2930

DIMENSÕES: 2726 x 85 x 15 mm

QUANTIDADE; 1 UNIDADE

NÚMERO DA PEÇA; 15

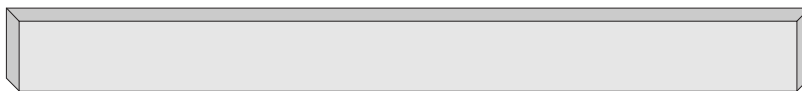

PEÇAS NO VOLUME - COSTA

FUNDO COSTA MAIOR

CÓD: 37681

DIMENSÕES: 1740 X 907 X 2,5 mm

QUANTIDADE: 3 UNIDADES

NÚMERO DA PEÇA: 21

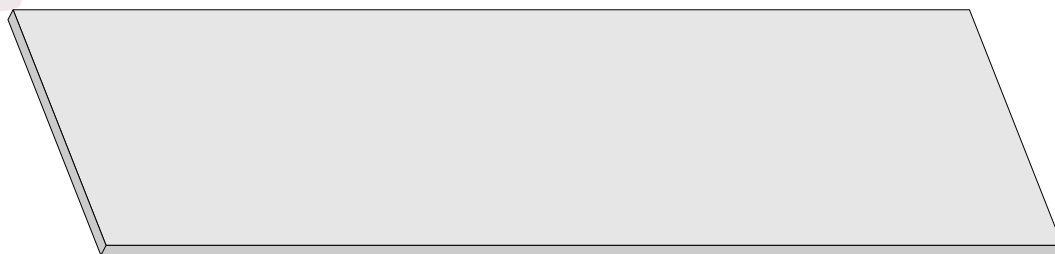

FUNDO COSTA MENOR

CÓD: 39008

DIMENSÕES: 907 X 527 X 2,5 mm

QUANTIDADE: 3 UNIDADES

NÚMERO DA PEÇA: 22

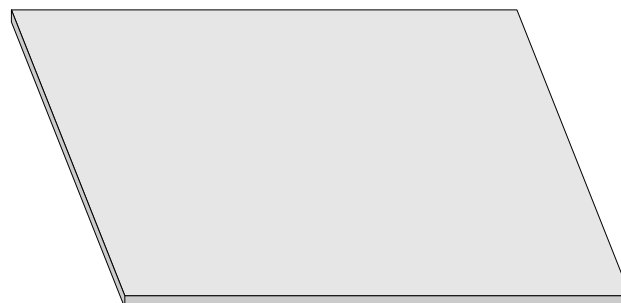

FUNDO DE GAVETA

CÓD: 2934

DIMENSÕES: 758 X 407 X 2,5 mm

QUANTIDADE: 6 UNIDADES

NÚMERO DA PEÇA: 27

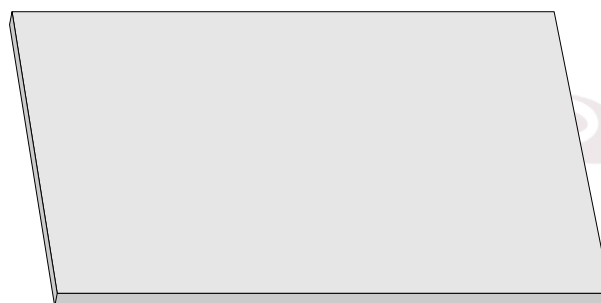

PEÇAS NO VOLUME - COMPLEMENTO

PRATELEIRA PEQUENA

CÓD: 2855

DIMENSÕES: 437 X 534 X 15 mm

QUANTIDADE: 2 UNIDADES

NÚMERO DA PEÇA: 10

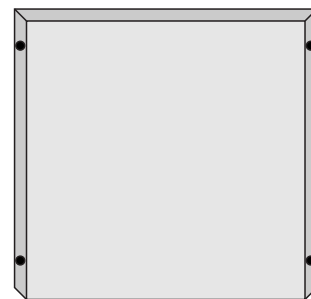

PRATELEIRA GRANDE

CÓD: 2912

DIMENSÕES: 890 X 534 X 15 mm

QUANTIDADE: 2 UNIDADES

NÚMERO DA PEÇA: 11



DISTANCIADOR FRONTAL

CÓD: 2913

DIMENSÕES: 540 X 46 X 25 mm

QUANTIDADE: 4 UNIDADES

NÚMERO DA PEÇA: 16



DISTANCIADOR TRASEIRO

CÓD: 2914

DIMENSÕES: 540 X 46 X 25 mm

QUANTIDADE: 4 UNIDADES

NÚMERO DA PEÇA: 17



CORREDIÇA TELESCÓPICA

CÓD: 27991

DIMENSÕES: 300 mm

QUANTIDADE: 6 UNIDADES

NÚMERO DA PEÇA: 18

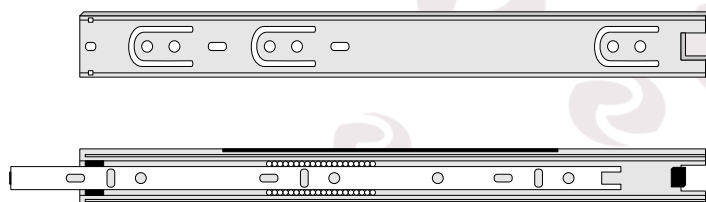

PEÇAS NO VOLUME - COMPLEMENTO

CABIDEIRO MAIOR
CÓD: 393
DIMENSÕES: 878 mm
QUANTIDADE: 2 UNIDADES
NÚMERO DA PEÇA: 19

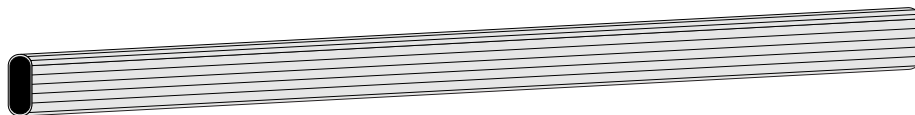

CABIDEIRO MENOR
CÓD: 382
DIMENSÕES: 428 mm
QUANTIDADE: 2 UNIDADES
NÚMERO DA PEÇA: 20

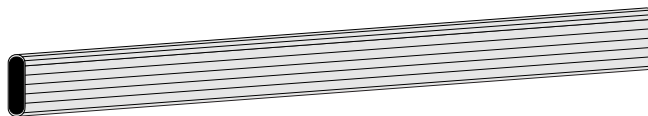

FRENTE DE GAVETA
CÓD: 2632
DIMENSÕES: 810 X 160 X 15 mm
QUANTIDADE: 6 UNIDADES
NÚMERO DA PEÇA: 24

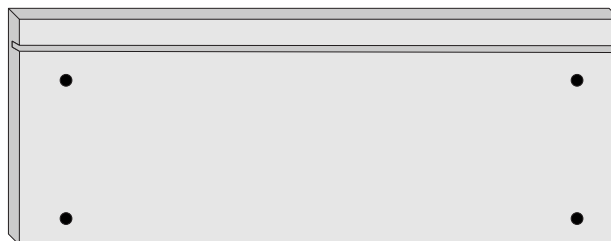

LATERAL DE GAVETA
CÓD: 2698
DIMENSÕES: 400 X 120 X 15 mm
QUANTIDADE: 12 UNIDADES
NÚMERO DA PEÇA: 25

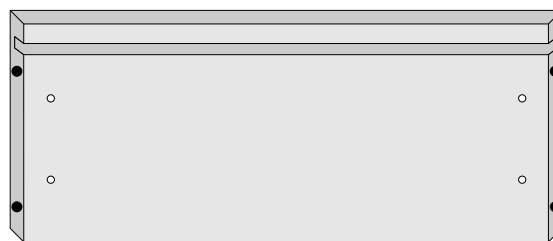

TRASEIRO DE GAVETA
CÓD: 2657
DIMENSÕES: 744 X 80 X 15 mm
QUANTIDADE: 6 UNIDADES
NÚMERO DA PEÇA: 26

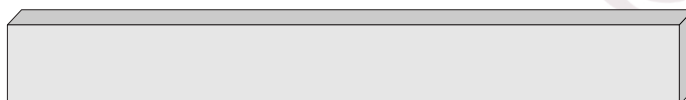

O KIT DE FERRAGEM ACOMPANHA O VOLUME

PEÇAS NO VOLUME - LATERAL

LATERAL DIREITA / ESQUERDA

CÓD: 2917

DIMENSÕES: 2350 X 540 X 15 mm

QUANTIDADE: 2 UNIDADES

NÚMERO DA PEÇA: 4

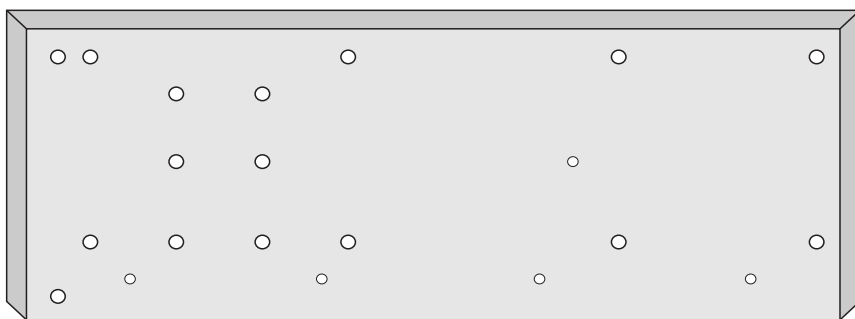

DIVISÃO CENTRAL / DIREITA / ESQUERDA

CÓD: 23287

DIMENSÕES: 1725 X 536 X 15 mm

QUANTIDADE: 3 UNIDADES

NÚMERO DA PEÇA: 8

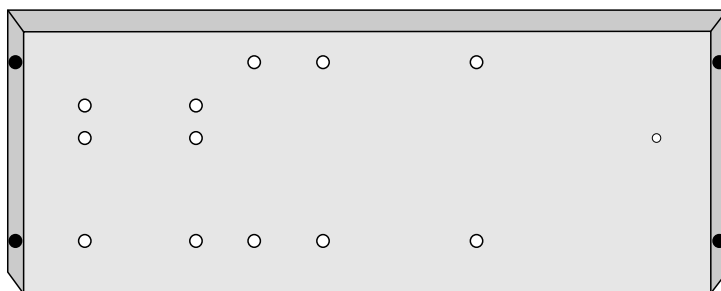

DIVISÃO DO MALEIRO

CÓD: 22408

DIMENSÕES: 536 X 504 X 15 mm

QUANTIDADE: 2 UNIDADES

NÚMERO DA PEÇA: 13

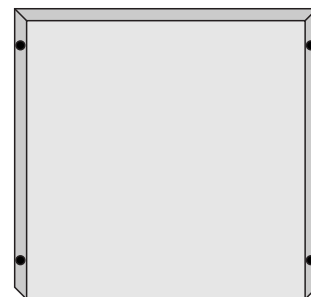

REFORÇO DA GAVETA

CÓD: 2922

DIMENSÕES: 400 X 25 X 15 mm

QUANTIDADE: 6 UNIDADES

NÚMERO DA PEÇA: 28

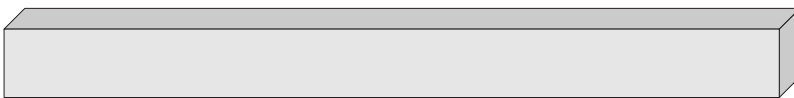

PEÇAS NO VOLUME - PORTA

PORTA DIREITA

CÓD: 41495

DIMENSÕES: 2220 x 448 x 15 mm

QUANTIDADE: 3 UNIDADES

NÚMERO DA PEÇA: 29

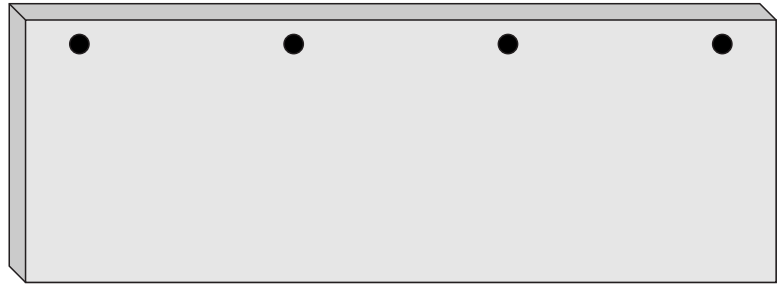

PORTA ESQUERDA

CÓD: 41632

DIMENSÕES: 2220 x 448 x 15 mm

QUANTIDADE: 3 UNIDADES

NÚMERO DA PEÇA: 30

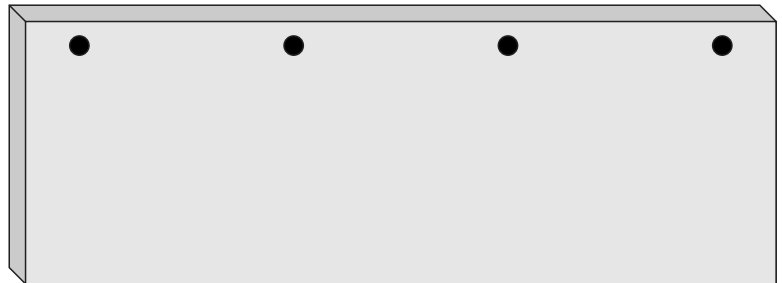

VIDRO REFLECTA

CÓD: 41692

DIMENSÕES: 250 x 150 x 2,5 mm





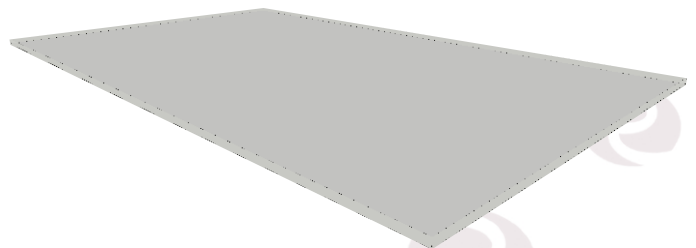





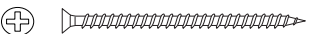





QUANTIDADE: 6 UNIDADES

NÚMERO DA PEÇA: 31

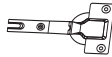

O KIT DE FERRAGEM ACOMPANHA O VOLUME

FERRAGEM

A	CÓD: 15407 PARAFUSO 7 x 50 ALLEN		48 UN
B	CÓD: 4894 PARAFUSO 3,5 x 35 CAB. CHATA		39 UN
C	CÓD: 15380 PARAFUSO 3,5 x 22 CAB. FLANG.		24 UN
D	CÓD: 1671 PARAFUSO 3,5 x 14 CAB. FLANG.		174 UN
E	CÓD: 15356 PARAFUSO 3,5 x 14 CAB. CHATA		90 UN
F	CÓD: 15499 SAPATA EM L		12 UN
G	CÓD: 15351 CANTONEIRA 2 FUROS		6 UN
H	CÓD: 15419 CONECTOR DE MONTAGEM		18 UN
I	CÓD: 24415 SUPORTE DE CABIDE		8 UN
J	CÓD: 15456 TAMPA PARAFUSO COM PINO		48 UN
K	CÓD: 15343 CAVILHA 6 x 50		4 UN
L	CÓD: 15344 CAVILHA 6 x 30		38 UN
M	IMB. 1475 NAT. 27286 GIZ DE CORREÇÃO		1 UN
N	IMB. 15477 NAT. 27336 TAPA FURO ADESIVO		42 UN
O	CÓD: 15418 CHAVE ALLEN (ZETTA)		1 UN
P	CÓD: 15442 GARRA PARA FUNDO		60 UN
Q	CÓD: 15479 DOBRADIÇA		24 UN
R	CÓD: 15437 CALÇO PARA DOBRADIÇA		24 UN
S	CÓD: 15383 PREGO 10 x 10		190 UN

1º PASSO:

1. Antes de iniciar a montagem, parafuse as SAPATAS L (F) nos RODAPÉS (1 e 2), coloque 6 sapatas em cada rodapé.

Atenção: as sapatas devem ficar voltadas para dentro da estrutura.

2. Parafuse o REFORÇO DE RODAPÉ (3) nos RODAPÉS (1 e 2) com o PARAFUSO (D) em conjunto com o CONECTOR DE MONTAGEM (H).

3. Parafuse os RODAPÉS (1 e 2) nas LATERAIS (4) utilizando o PARAFUSO (A).

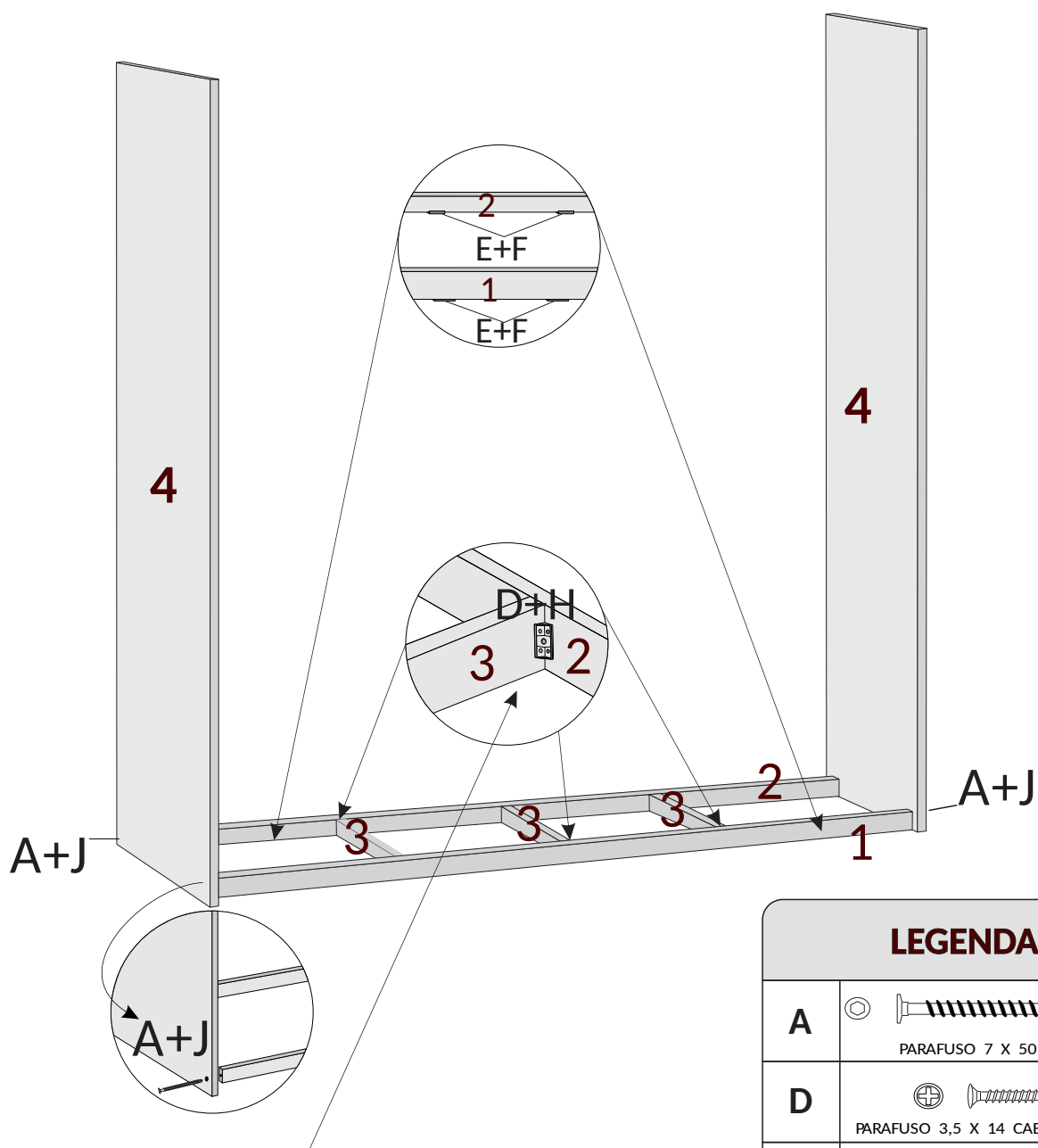

Parafuse os REFORÇOS DE RODAPÉ (3) fixando-os na parte frontal e traseira da estrutura. Utilize o CONECTOR DE MONTAGEM (H) em conjunto com o PARAFUSO (D).

LEGENDA

A		PARAFUSO 7 X 50 ALLEN
D		PARAFUSO 3,5 X 14 CAB. FLANG.
E		PARAFUSO 3,5 X 14 CAB. CHATA
F		SAPATA EM "L"
H		CONECTOR DE MONTAGEM
J		TAMPA PARAFUSO C/ PINO

2º PASSO:

1. Posicione a BASE (6) entre as LATERAIS (4) utilize o PARAFUSO (A) para fixar a base nas laterais.
2. Parafuse a BASE (6) utilizando o PARAFUSO (B) nos pontos indicados, em seguida, cubra os furos aplicando o TAMPA FURO ADESIVO (N).

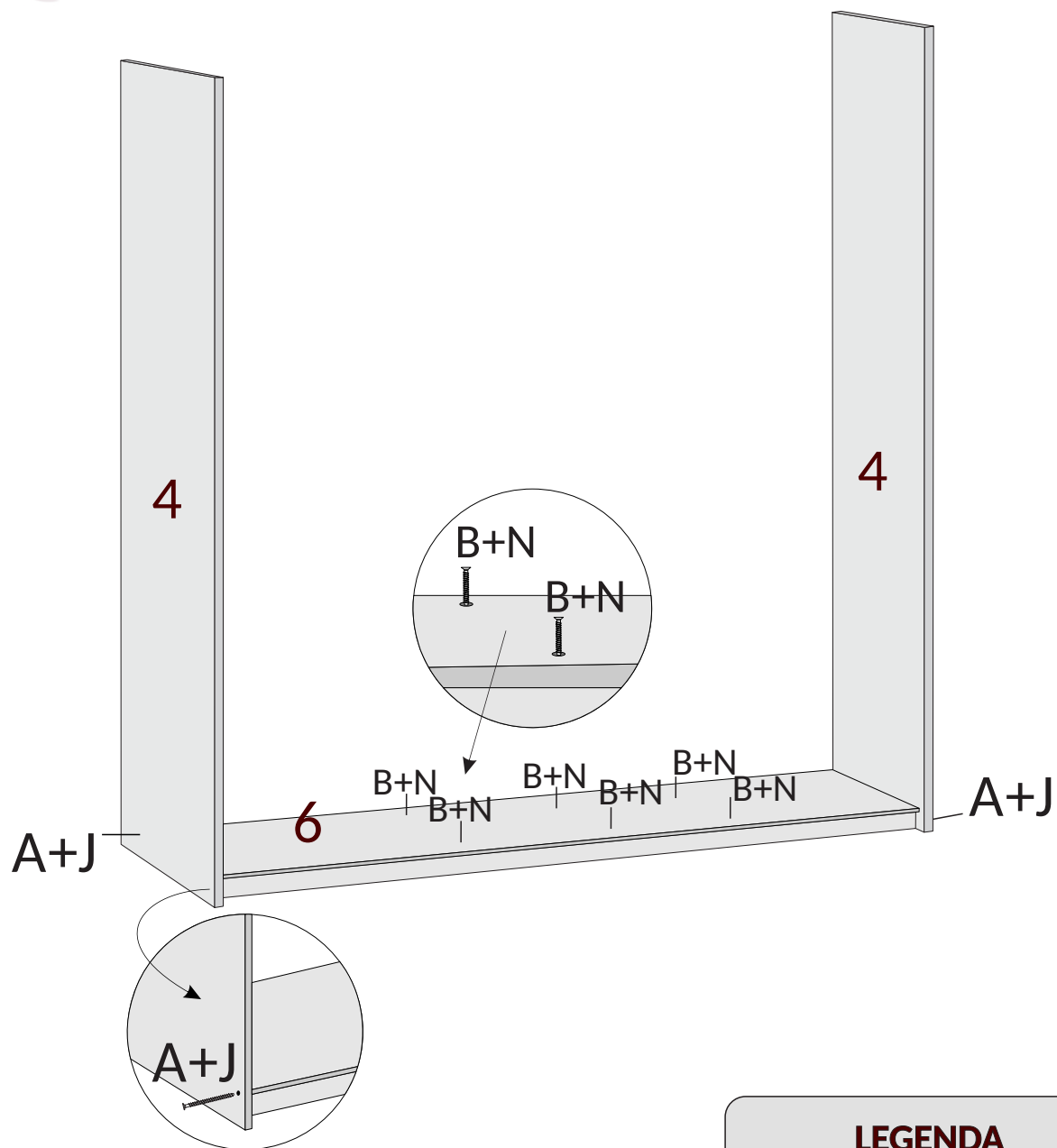

LEGENDA



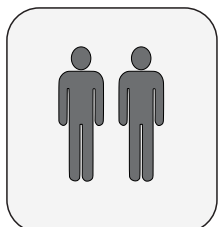
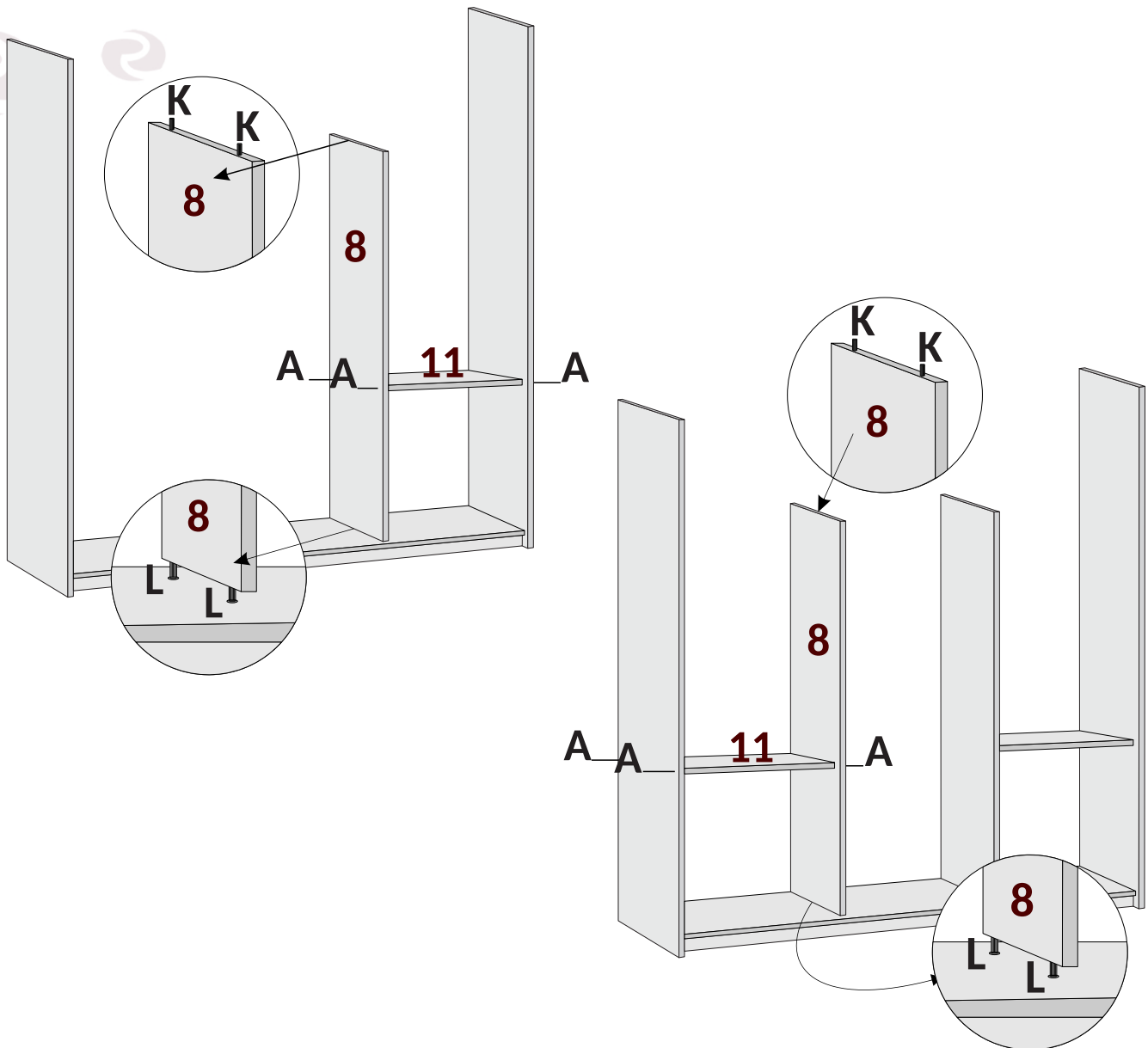

A		PARAFUSO 7 X 50 ALLEN
B		PARAFUSO 3,5 X 35 CAB. CHATA
N		TAPA FURO ADESIVO
J		TAMPA PARAFUSO C/ PINO

3º PASSO:

1. Insira as CAVILHAS (L) nos furos da parte inferior da DIVISÃO (8). Em seguida, insira as CAVILHAS (K) nos furos da parte superior.
2. Posicione as PRATELEIRAS (11) nas divisões e fixe cada prateleira utilizando o PARAFUSO (A). Após a fixação, aplique o TAMPA FURO ADESIVO (J) sobre os parafusos.



LEGENDA

A	 PARAFUSO 7 X 50 ALLEN
J	 TAPA PARAFUSO C/ PINO
K	 CAVILHA 6 X 50
L	 CAVILHA 6 X 30

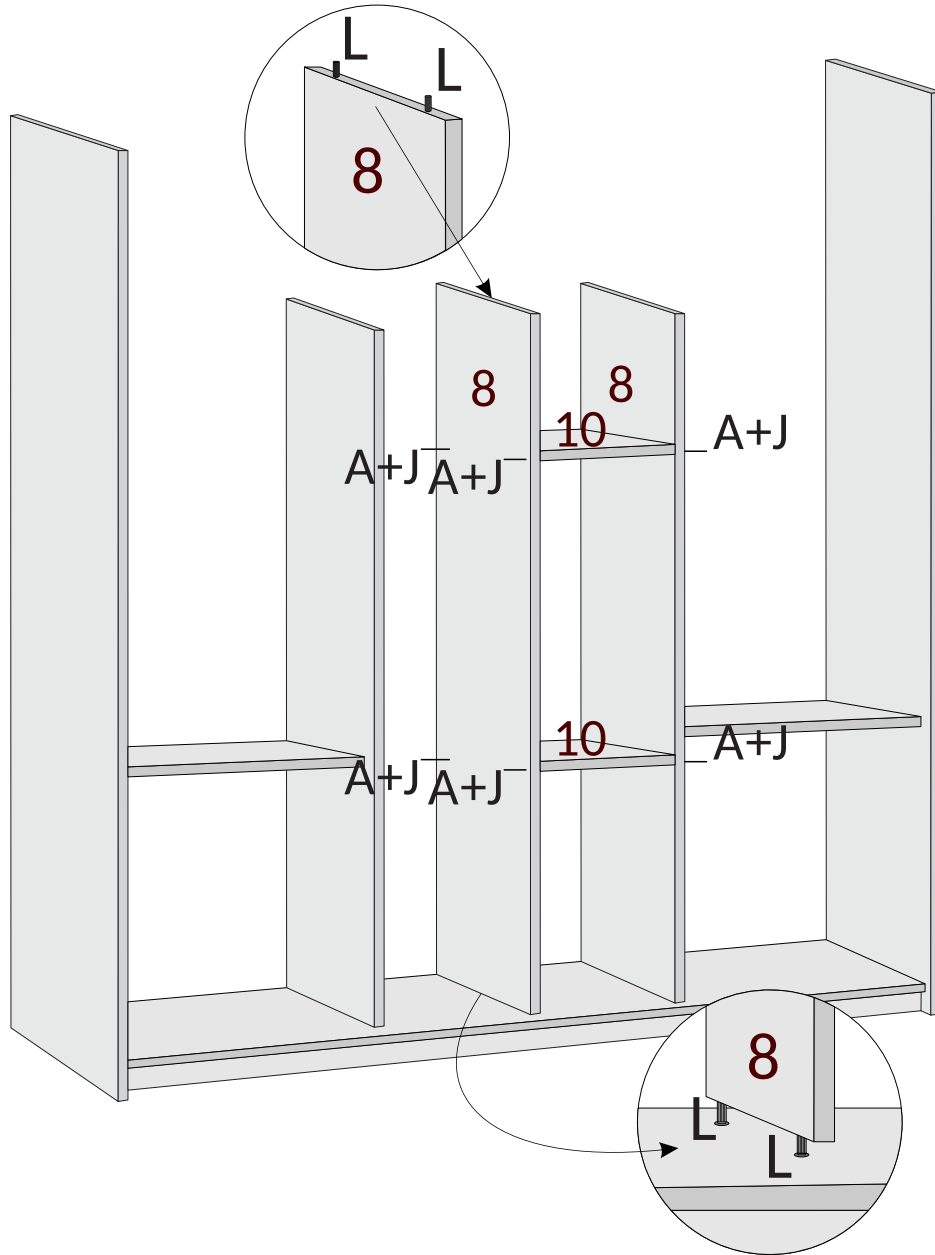

4º PASSO:

1. Antes de posicionar a DIVISÃO CENTRAL (8), insira um par de CAVILHAS (L) nos furos da parte inferior e na parte superior da peça.
2. Posicione a PRATELEIRA PEQUENA (10) nas divisões e fixe utilizando o PARAFUSO (A). Após a fixação, aplique o TAMPA PARAFUSO COM PINO (J).

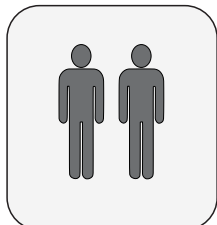

SERÁ NECESSÁRIO A AJUDA DE UMA SEGUNDA PESSOA PARA MANTER AS DIVISÃO CENTRAL ERGUIDA PARA EVITAR DANOS AS PEÇAS JÁ MONTADAS.





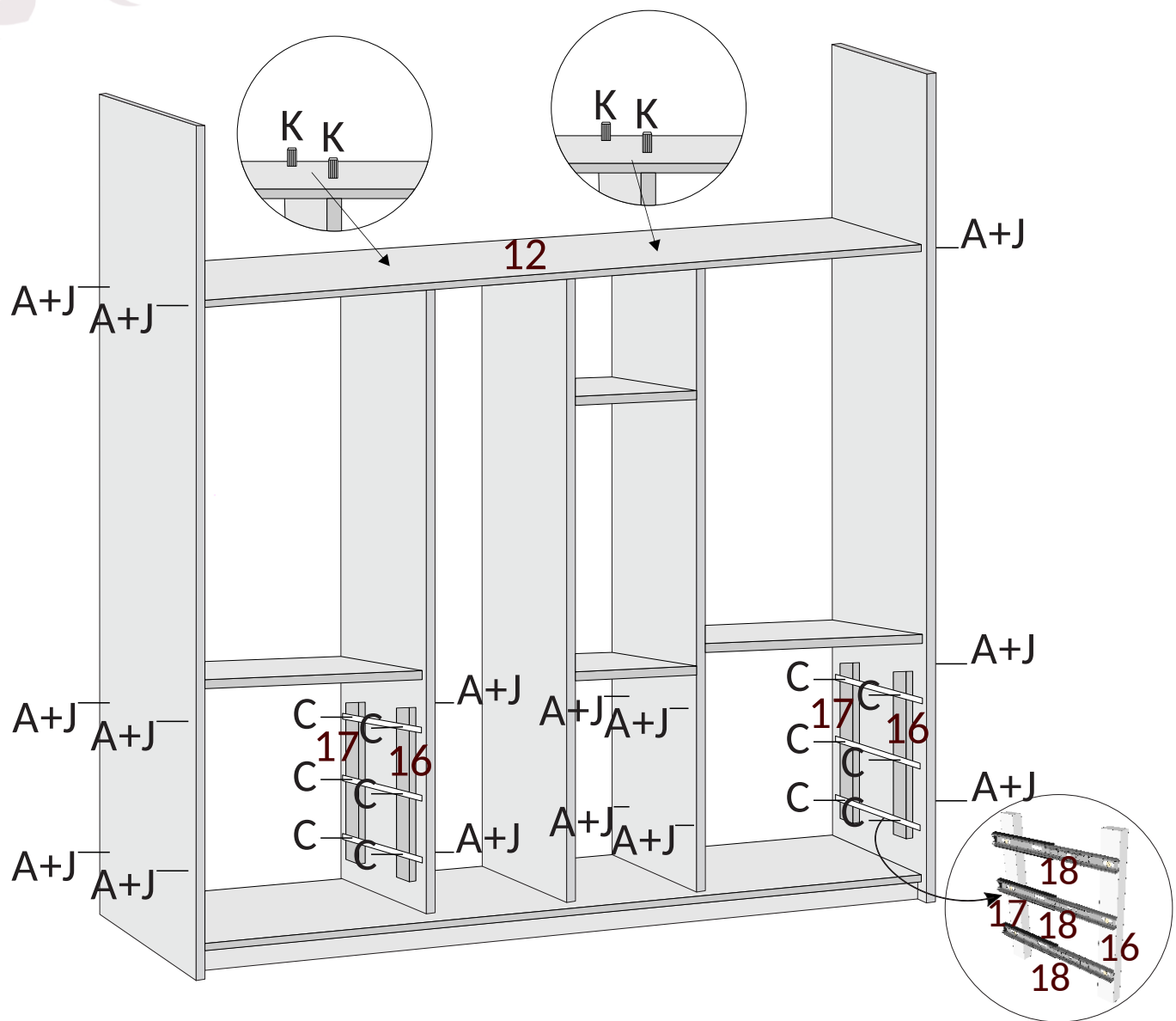

LEGENDA	
A	 PARAFUSO 7 X 50 ALLEN
J	 TAPA PARAFUSO C/ PINO
L	 CAVILHA 6 X 30

5º PASSO:

1. Posicione o TAMPO CENTRAL (12) entre as laterais e fixe-o utilizando o PARAFUSO (A).
2. Insira as CAVILHAS 6 x 50 (K) nos furos do TAMPO CENTRAL (12).
3. Parafuse os DISTANCIADORES (16 e 17) utilizando o PARAFUSO (A).
4. Parafuse as CORREDIÇAS (18) utilizando o PARAFUSO (C).



LEGENDA

A	 PARAFUSO 7 X 50 ALLEN
C	 PARAFUSO 3,5 X 22 CAB. FLANG.
J	 TAPA PARAFUSO C/ PINO
K	 CAVILHA 6 X 50

6º PASSO:

1. Posicione as DIVISÕES DO MALEIRO (13) encaixando nas cavilhas previamente instaladas no tampo central. Em seguida, insira as CAVILHAS 6 x 30 (L) nos furos da parte superior da peça.
2. Posicione o TAMPO (14) sobre as divisões e parafuse utilizando o PARAFUSO (A). Após a fixação, aplique o TAMPA PARAFUSO COM PINO (J) sobre os parafusos.
3. Fixe a MOLDURA (15) de baixo para cima utilizando o PARAFUSO (B).

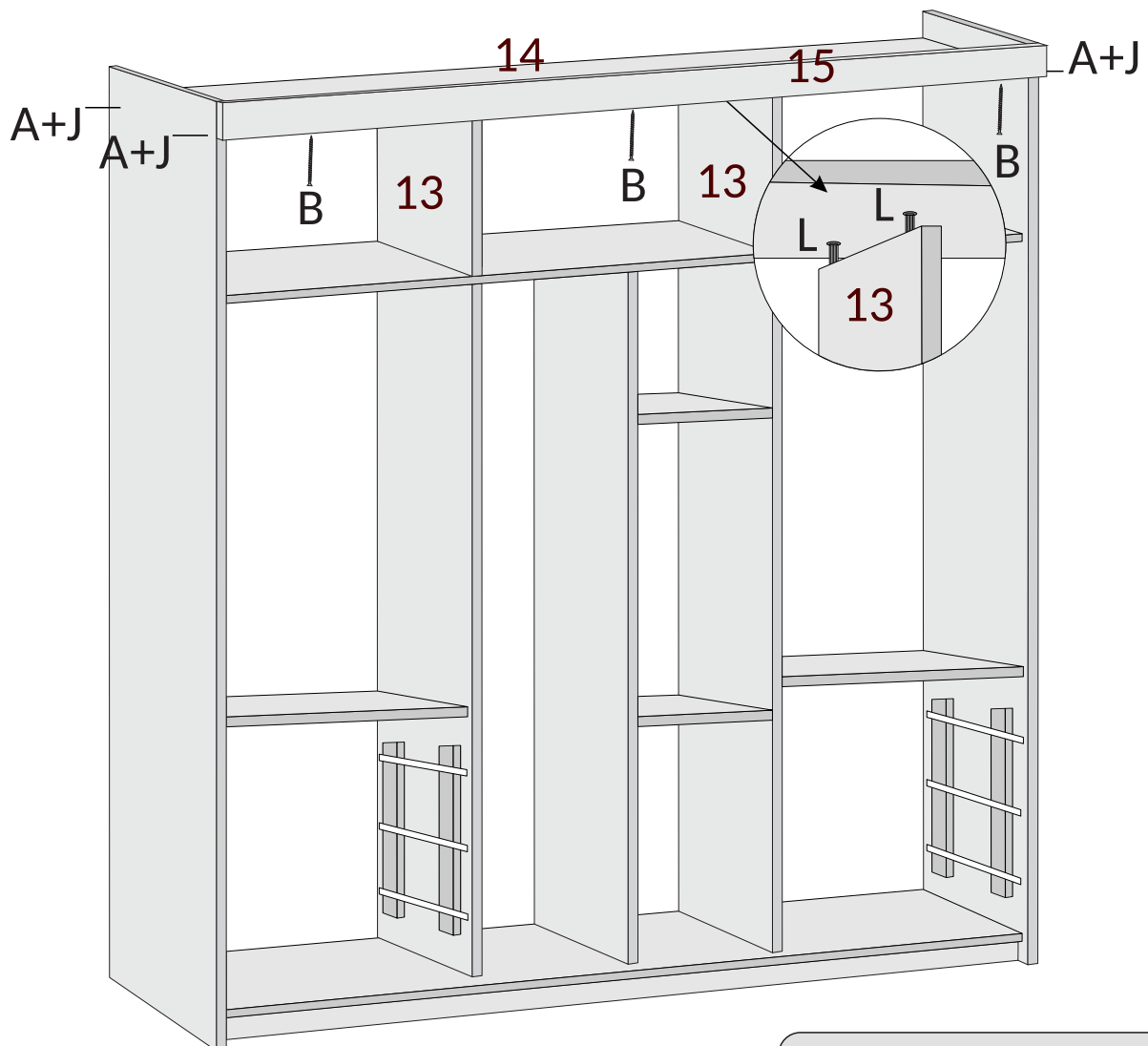

LEGENDA

A		PARAFUSO 7 X 50 ALLEN
B		PARAFUSO 3,5 x 35 CAB. CAÇATA
J		TAMPA PARAFUSO COM PINO
L		CAVILHA 6 X 30

7º PASSO:

Montagem das Gavetas.

Coloque as CAVILHAS (L) nas LATERAIS DE GAVETA (25), somente na extremidade que será encaixada na FRENTE DA GAVETA (24).

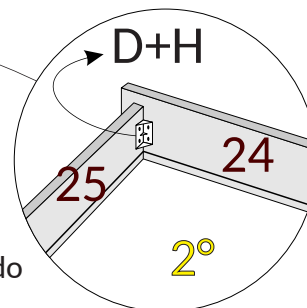
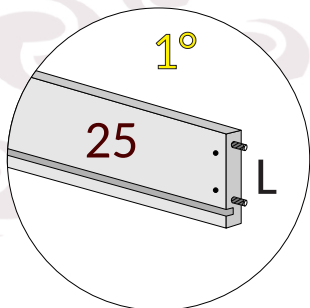

Parafuse a FRENTE DE GAVETA (24) nas LATERAIS DA GAVETA (25) utilizando o CONECTOR DE MONTAGEM (H) em conjunto com o PARAFUSO (D)



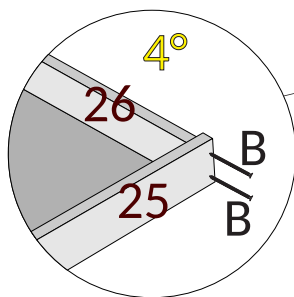
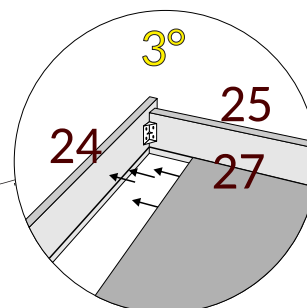

Colocar o FUNDO DE GAVETA (27).



Parafusar o TRASEIRO DE GAVETA (26), após colocar o fundo.

O término da montagem, continua na próxima página.

LEGENDA

B	 PARAFUSO 3,5 X 35 CAB. CHATA
D	 PARAFUSO 3,5 X 14 CAB. FLANG.
H	 CONECTOR DE MONTAGEM
L	 CAVILHA 6 X 30



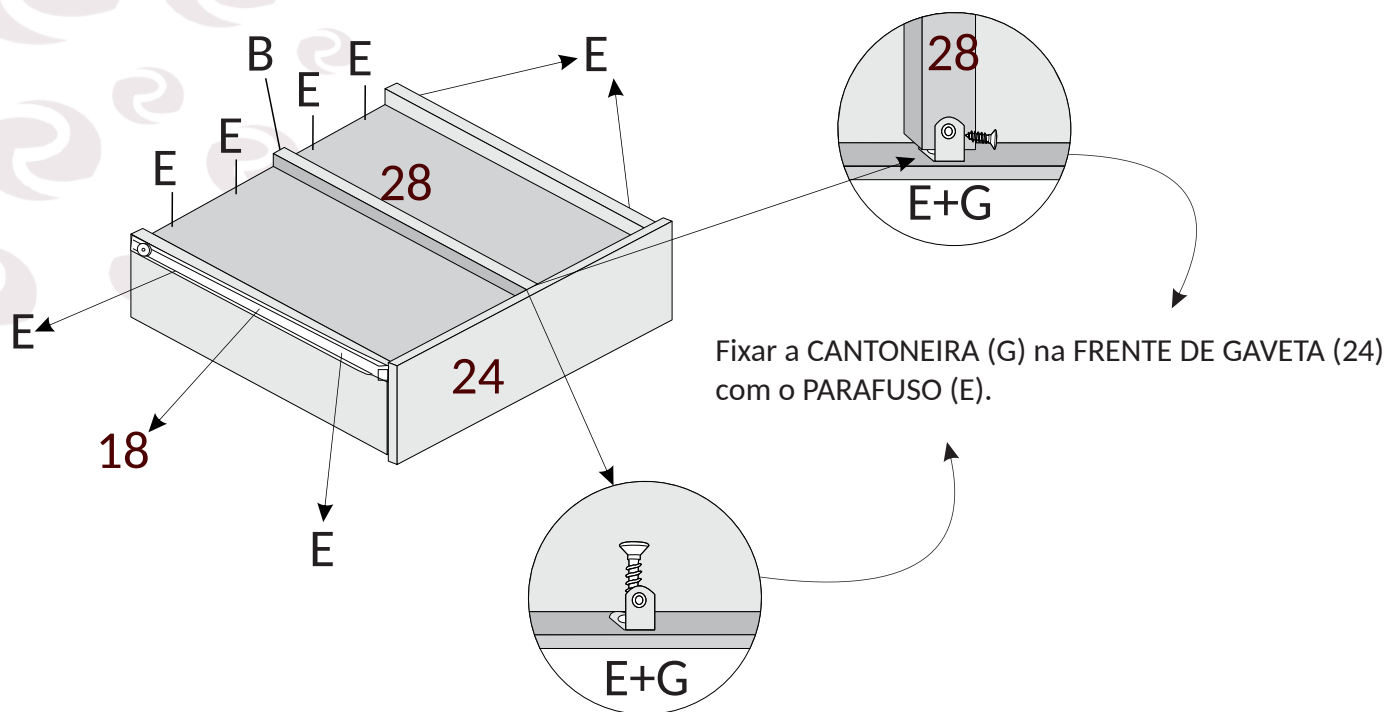

Vista Inferior

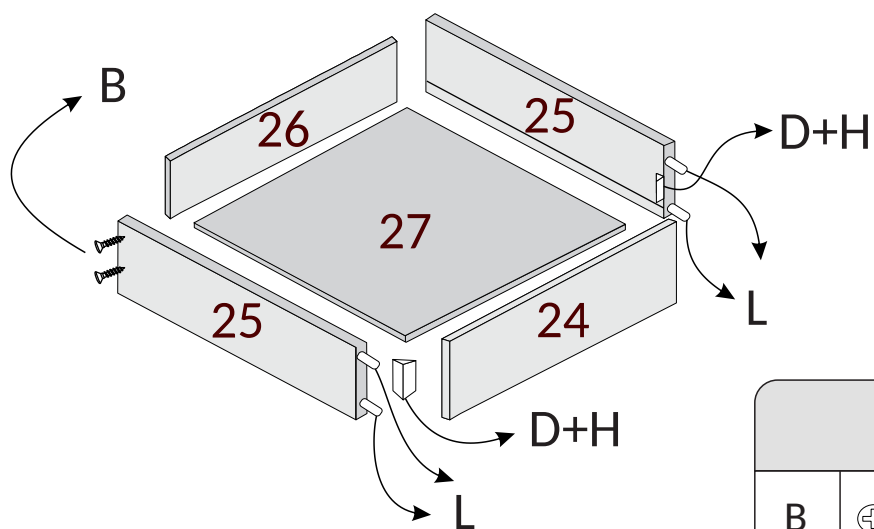

Peças Explodidas



LEGENDA

B	 PARAFUSO 3,5 x 35 CAB. CHATA
D	 PARAFUSO 3,5 x 14 CAB. FLANG.
E	 PARAFUSO 3,5 x 14 CAB. CHATA
H	 CONECTOR DE MONTAGEM
L	 CAVILHA 6 x 30

8º PASSO:

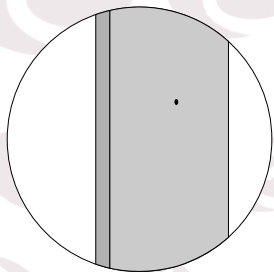

1. Parafusar o SUPORTE DE CABIDE (I) usando as marcações nas LATERAIS (4) e nas DIVISÕES (8).

2. Usar dois PARAFUSOS (E) para fixar o SUPORTE DE CABIDE (I).

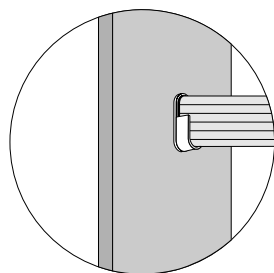
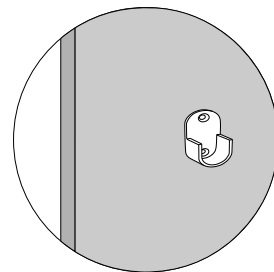

3. Colocar os cabideiros.

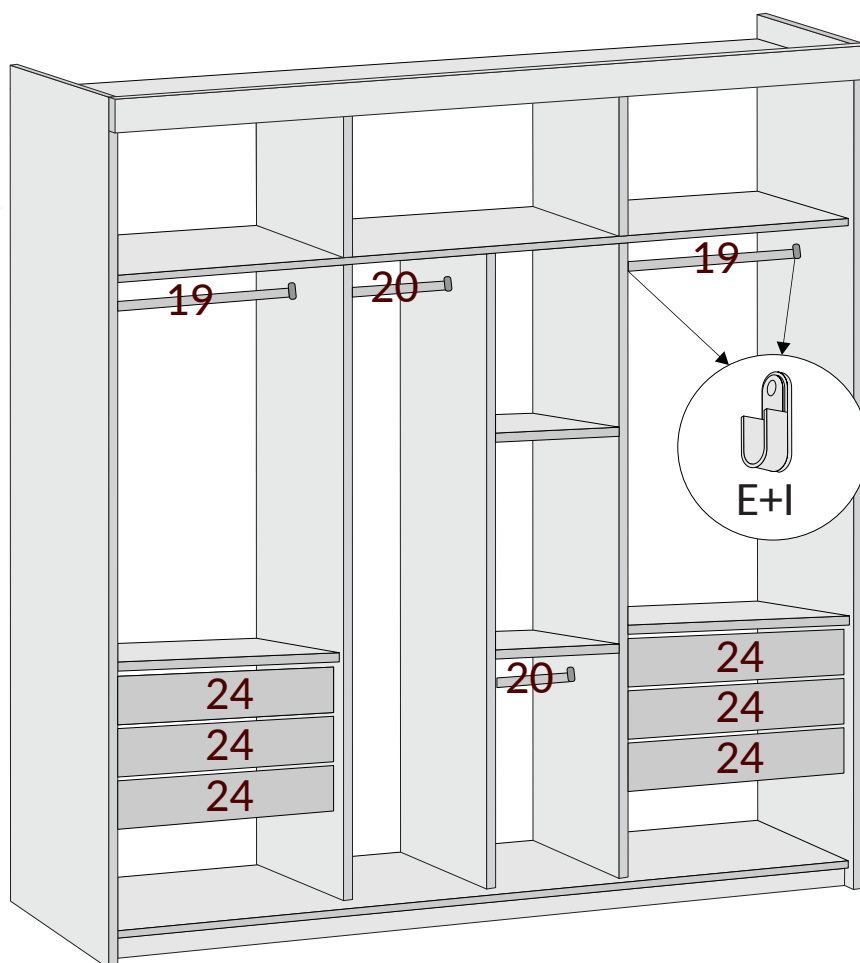

LEGENDA

E



PARAFUSO 3,5 X 14 CAB. CHATA

I



SUPORTE DE CABIDE

9º PASSO:

1. Pregiar o FUNDO COSTA (21 e 22) usando a GARRA PARA FUNDO (P) em conjunto com o PREGO (S).

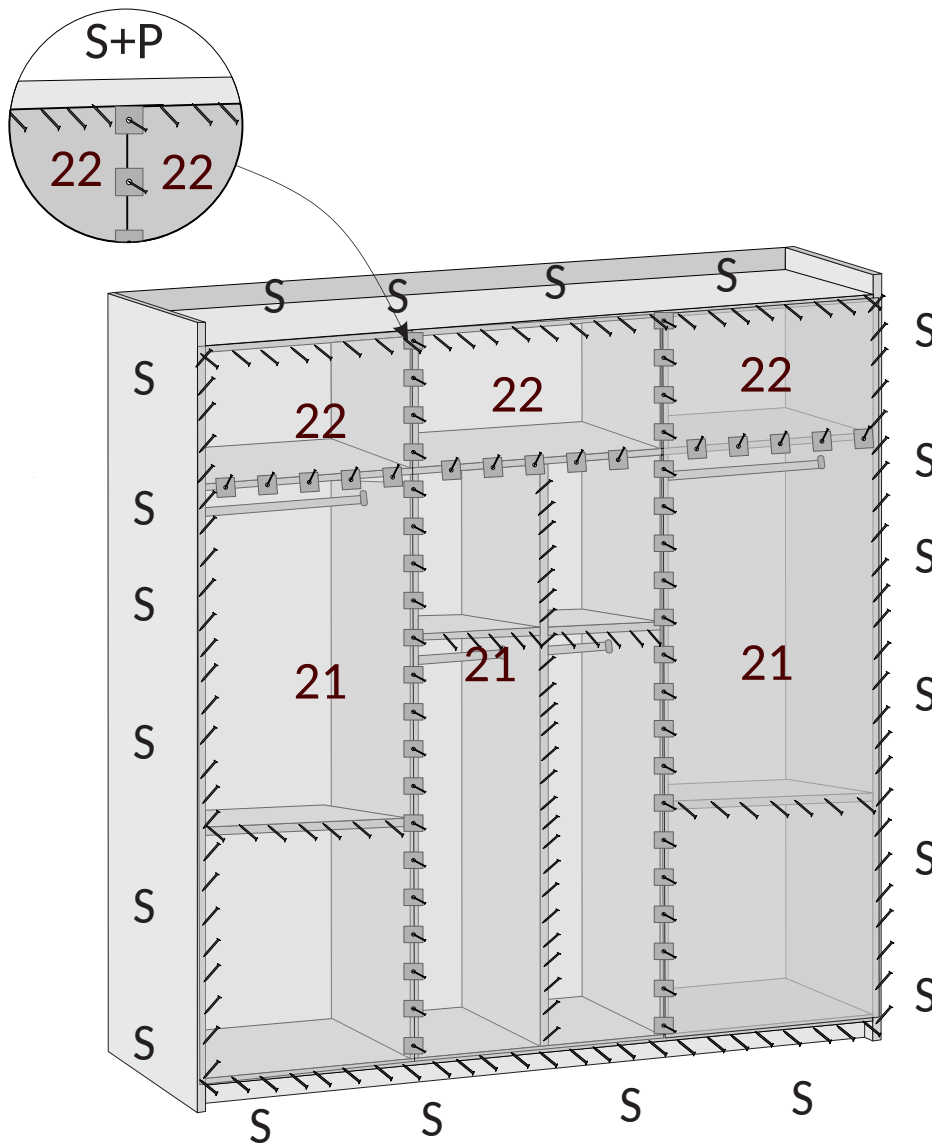

LEGENDA

P



GARRA PARA FUNDO

S



PREGO 10 X 10



10º PASSO:

1. Acople as DOBRADIÇAS (Q) aos CALÇOS (R).

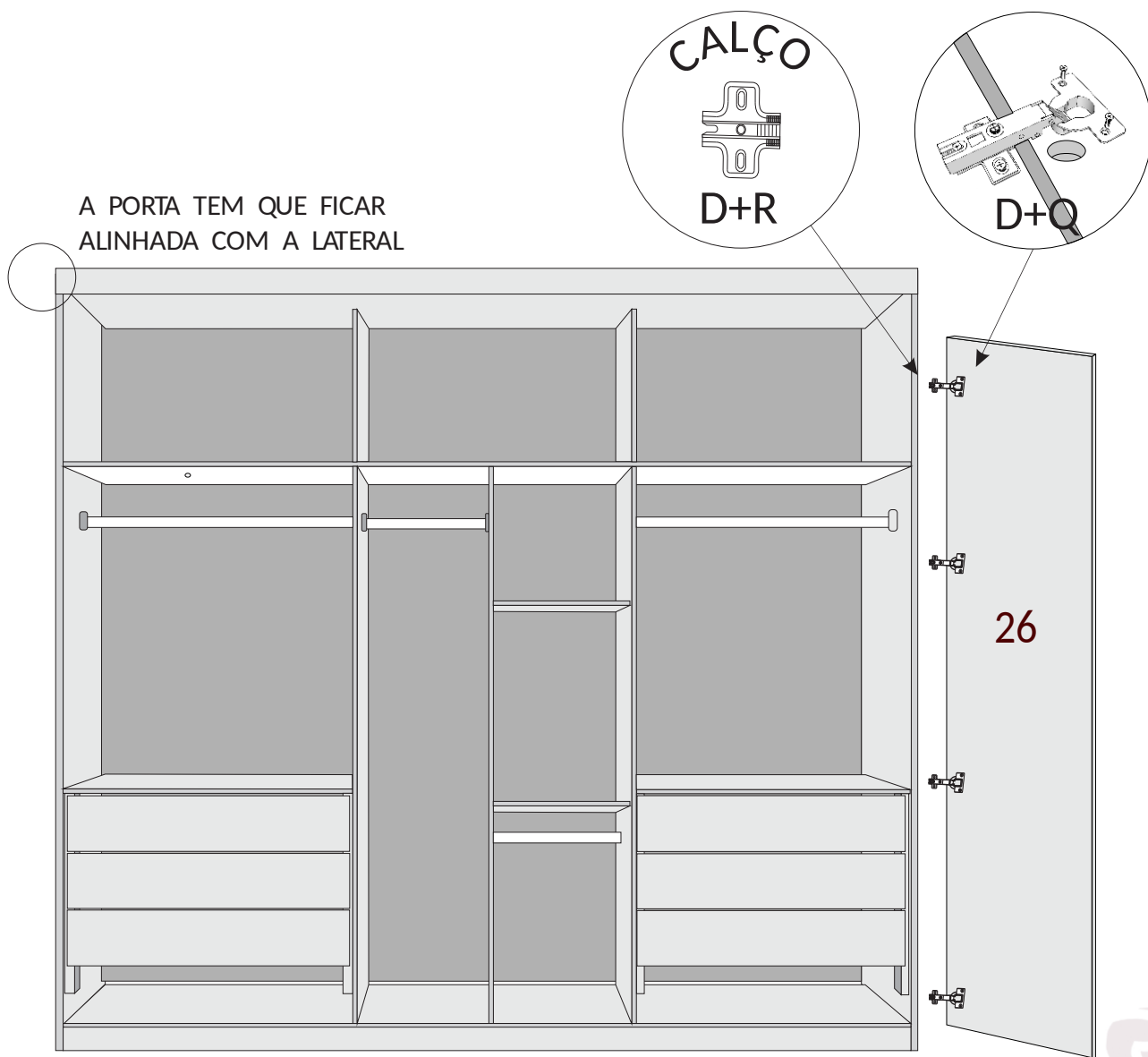
2. Posicione a porta no local de instalação, alinhando as DOBRADIÇAS (Q) aos pontos de fixação nas laterais e nas divisões. Em seguida, utilize o PARAFUSO (D) para fixar os CALÇOS (R), que já devem estar acoplados às dobradiças e às portas, nas laterais e divisões.

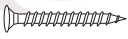
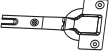

LEGENDA

D	  PARAFUSO 3,5 X 14 CAB. FLANG.
Q	 DOBRADIÇA
R	 CALÇO P/ DOBRADIÇA

11° PASSO:

1. Limpe o vidro e a área onde ele será instalado utilizando um pano macio (flanela), garantindo a remoção de poeira e resíduos.
2. Após a limpeza, aplique a fita dupla face ao longo de toda a superfície do VIDRO (31). Em seguida, posicione corretamente a PORTA (29/30) e pressione de maneira uniforme em toda a extensão para assegurar uma fixação firme e adequada.

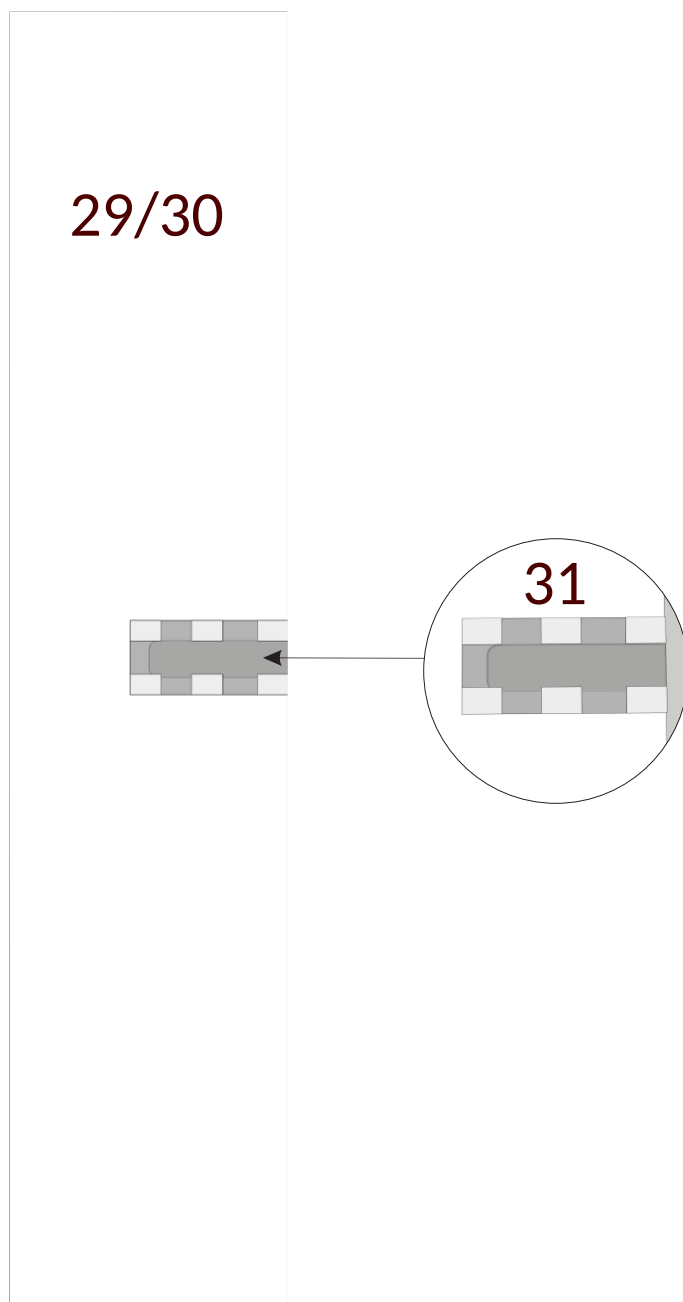

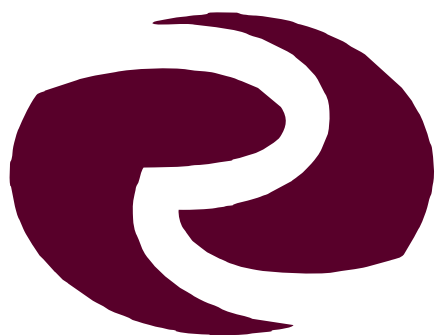

Rufato

A Marca do Seu Móvel