

MANUAL DE MONTAGEM

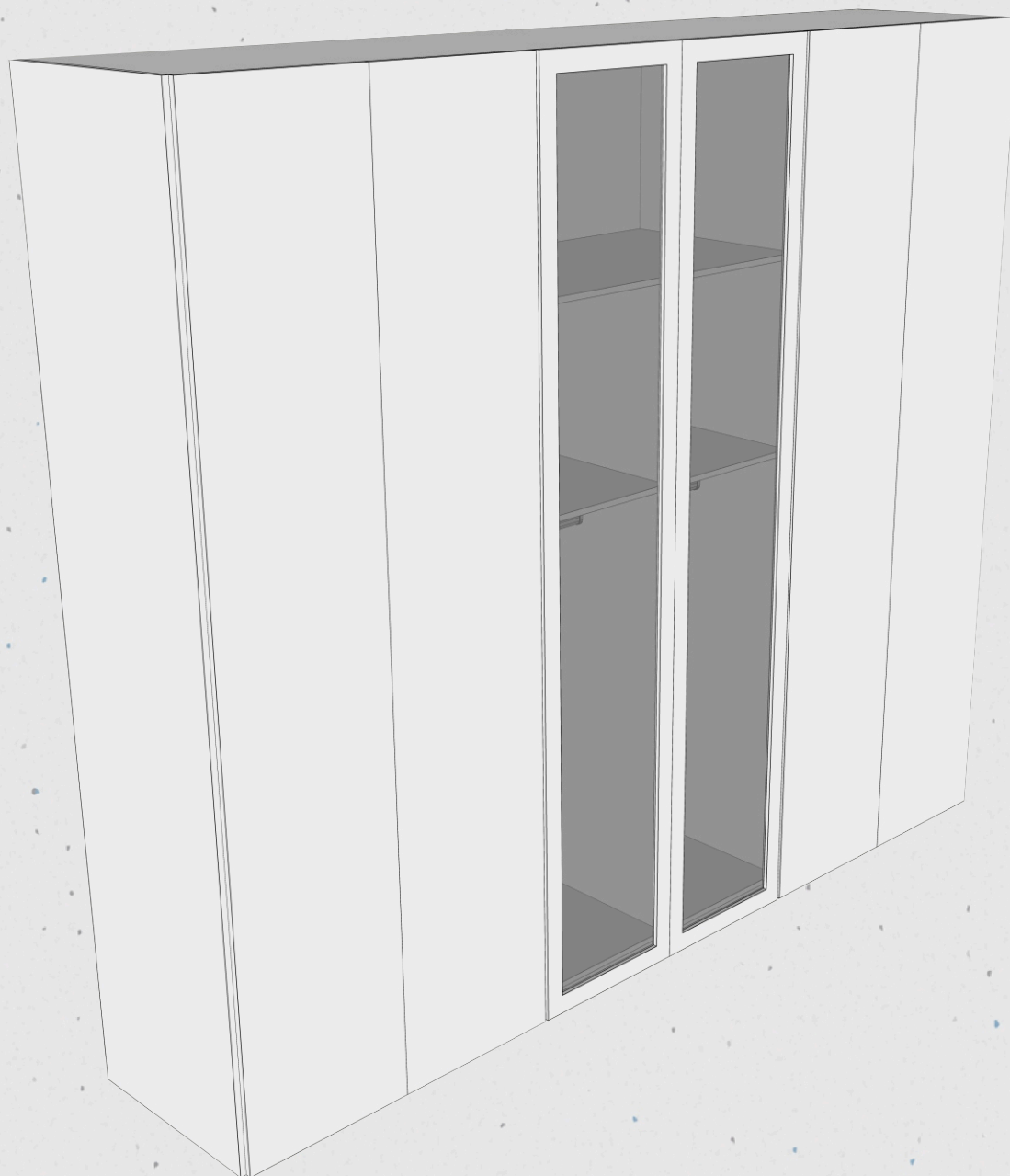

ROUPEIRO BOREAL 6 PORTAS



Rufato
A Marca do Seu Móvel

CERTIFICADO DE GARANTIA - PRODUTOS RUFATO

A **Empresa**, em respeito ao consumidor final e atinente às normas consumeristas, apresenta este CERTIFICADO DE GARANTIA em relação aos seus produtos fabricados, devendo ser observadas as cláusulas abaixo especificadas:

1. A **Empresa** possui uma diversificada linha de produtos, classificado e/ou enquadrado na indústria moveleira, cada qual possuindo sua própria característica, e composto por diversos tipos de matéria-prima, portanto devendo ser tratado de forma diferenciada;

2. A garantia abrange todas as peças, partes e componentes de seus produtos que eventualmente apresentem comprovadamente vícios ou defeitos de fabricação;

3. A responsabilidade da **Empresa** limita-se ao valor do produto, excluindo a responsabilidade, seja direta ou indiretamente, por danos causados a terceiros ou coisas, inclusive por lucros cessantes ou perdas emergentes e/ou suas consequências em decorrência de mal uso de seus produtos;

4. O prazo de garantia será o legal, de 90 (noventa) dias, a contar da data da compra efetuada pelo consumidor final, comprovado por documento fiscal idôneo e válido;

5. A Empresa não se responsabilizará, de acordo com § 3º art. 12 do CDC, quando:

- *Não houver a colocação do produto no mercado;*
- *Embora haja colocado no mercado, o defeito ou vício inexistente;*
- *Quando houver culpa exclusiva do consumidor ou de terceiro;*
- *Quando não houver identificação de que seja produto de sua fabricação.*

6. Está excluído da garantia:

- *Desgaste normal decorrente de uso;*
- *Falta de observação de qualquer informação e recomendação do manual de uso do produto que acompanha este certificado;*
- *Agentes externos como água, maresia, ferrugem, incêndio, cupins e pragas em geral;*
- *Marcas de batida de peças;*
- *Avarias de transporte até a residência ou outro local de entrega indicado pelo consumidor final;*
- *Tentativa de conserto ou reparo por pessoas desqualificadas;*
- *Defeitos ocasionados por negligência ou não observação*

das instruções de uso, em especial inobservância das instruções do manual de montagem;

- *Não está coberta pela garantia a quebra do móvel em função do excesso de peso.*

7. A presente garantia deverá ser exercida nos prazos aqui indicados perante as lojas revendedoras de nossos móveis, especialmente àquela em que o produto foi adquirido; na impossibilidade, deverá ser solicitado diretamente ao fabricante.

8. A assistência técnica somente será atendida mediante apresentação deste certificado de garantia, em conjunto com o manual de montagem, e ainda indispensável a apresentação da nota fiscal com indicação de nossos produtos.

CERTIFICADO DE GARANTIA:

Cliente/Consumidor:

Endereço:

Cidade:

Estado:

CEP:

Razão Social/Loja:

Carimbo e assinatura do lojista:

Número Nota Fiscal da Loja:

TERMO DE RECEBIMENTO DO CERTIFICADO DE GARANTIA

Confirmo a instalação dos móveis da empresa em perfeito estado e de acordo com suas especificações e características. Declaro ainda estar ciente de que o cumprimento da garantia está condicionado à observação das normas constantes no presente Certificado, que declaro para os devidos fins ter recebido.

Data: ____/____/____

Nome e assinatura do cliente consumidor

Dicas de Cuidados

Evite exposição direta.

Sol, calor e umidade excessiva podem danificar o MDF e alterar a cor da pintura UV.

Nada de água parada.

Se cair líquido, seque na hora com pano macio e seco.

Proteja contra o calor.

Não apoie panelas, copos quentes ou objetos térmicos direto na superfície.

Limpeza simples é o segredo.

Use apenas um pano levemente umedecido com sabão neutro para a limpeza. Em seguida, seque imediatamente com um pano limpo e seco.

Evite produtos agressivos.

Nada de álcool, thinner, solventes, esponja de aço ou lustra móveis. Eles tiram o brilho e danificam a pintura.

Evite arrastar o móvel.

Ao movimentá-lo, recomenda-se levantá-lo cuidadosamente, a fim de prevenir danos à sua estrutura.

Cuidado com o peso.

Respeite a capacidade de carga de prateleiras e gavetas.

Prepare-se para a montagem

Leia com atenção e guarde esta informação para consultas futuras.

Para garantir a segurança, durabilidade e o melhor acabamento, recomenda-se que a montagem do móvel seja realizada por um profissional qualificado.

- Confira as peças, componentes e se já tem em mãos as ferramentas necessárias
- Para proteger seu móvel, coloque as peças sobre um tapete.
- Para realizar a Montagem São Necessárias 2 pessoas.

Para realizar a montagem, será necessário utilizar as ferramentas listadas abaixo. Importante: **elas não serão fornecidas**, portanto, certifique-se de tê-las disponíveis antes de iniciar.

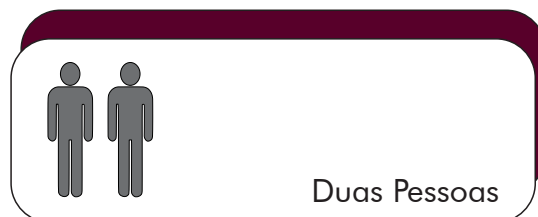
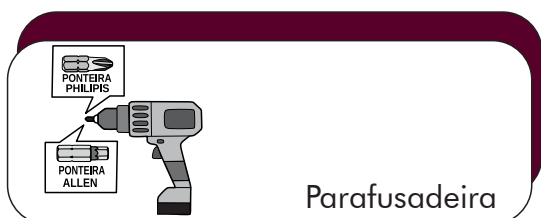

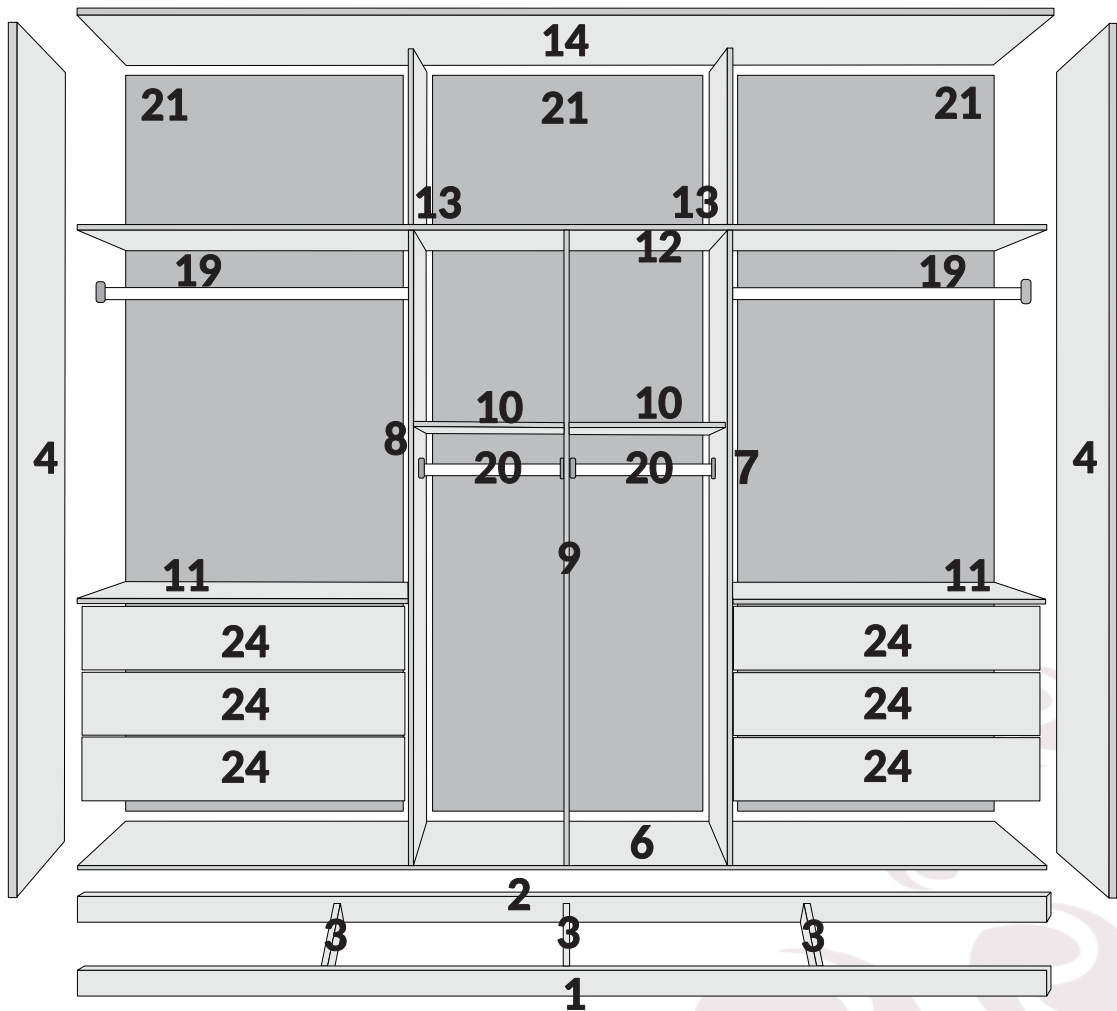
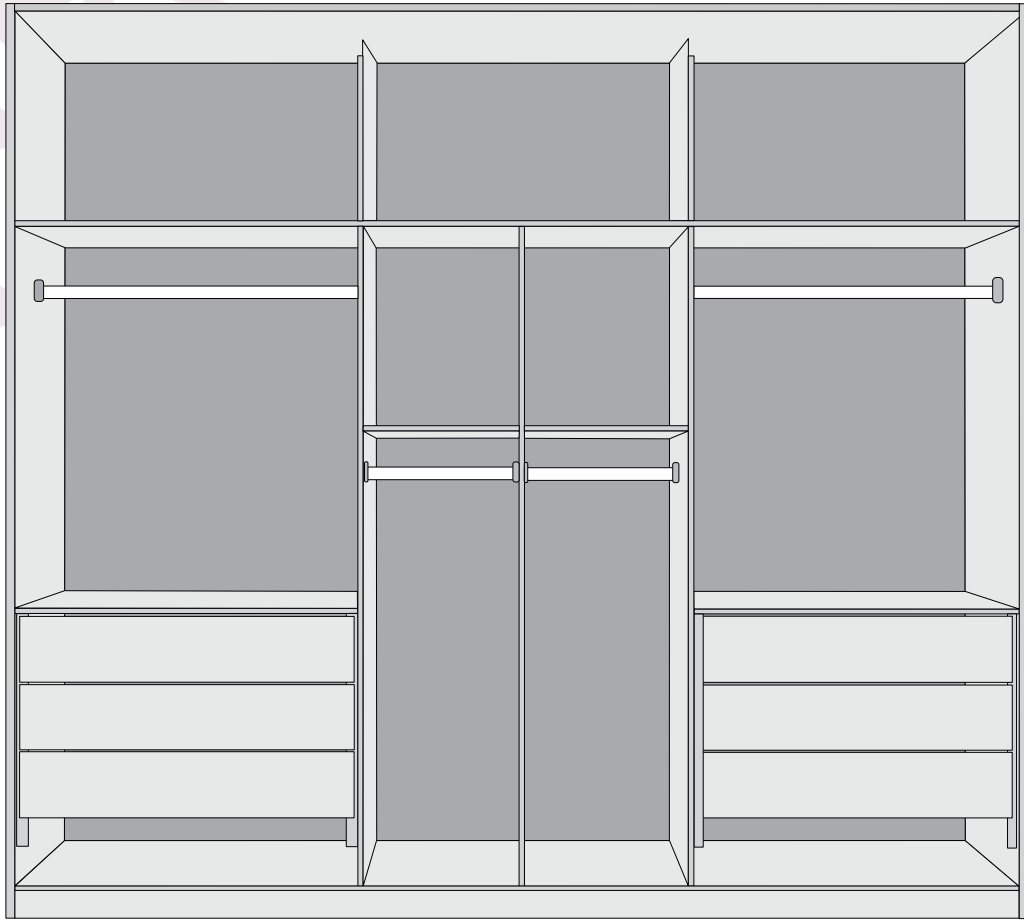

1825 - VOL ROUPEIRO 6 PORTAS - TAMPO

PEÇA	ITEM	DESCRIÇÃO DO ITEM	QUANT.	MATÉRIA PRIMADIM	DIMENSÕES (mm)
12	2926	TAMPO CENTRAL	1	MDF	2700 x 538 x 15
14	2923	TAMPO	1	MDF	2700 x 538 x 15
1	2929	RODAPÉ FRONTAL	1	MDF	2700 x 60 x 15
2	2928	RODAPÉ TRASEIRO	1	MDF	2700 x 60 x 15
3	31987	REFORÇO RODAPÉ	3	MDF	453 x 60 x 15
6	2925	BASE	1	MDF	2700 x 538 x 15

38664 - VOL ROUPEIRO 6 PORTAS - COSTA

PEÇA	ITEM	DESCRIÇÃO DO ITEM	QUANT.	MATÉRIA PRIMADIM	DIMENSÕES (mm)
21	37681	FUNDO COSTA MAIOR	3	HDF	1740 x 907 x 2,5
22	39010	FUNDO COSTA MENOR	3	HDF	907 x 527 x 2,5
27	2934	FUNDO DE GAVETA	6	HDF	758 x 407 x 2,5

1406 - VOL ROUPEIRO 6 PORTAS - COMPLEMENTO

PEÇA	ITEM	DESCRIÇÃO DO ITEM	QUANT.	MATÉRIA PRIMA	DIMENSÕES (mm)
10	2855	PRATELEIRA PEQUENA	2	MDF	437 x 534 x 15
11	2912	PRATELEIRA GRANDE	2	MDF	890 x 534 x 15
16	2913	DISTANCIADOR FRONTAL	4	MDF	540 x 46 x 25
17	2914	DISTANCIADOR TRASEIRO	4	MDF	540 x 46 x 25
18	178	CORREDIÇA TELESCÓPICA	6	METAL	300
19	393	CABIDEIRO MAIOR	2	ALUMÍNIO	878
20	382	CABIDEIRO MENOR	2	ALUMÍNIO	428
24	2632	FRENTE DE GAVETA	6	MDF	810 x 160 x 15
25	2698	LATERAL DE GAVETA	12	MDF	400 x 120 x 15
26	2657	TRASEIRO DE GAVETA	6	MDF	744 x 80 x 15
-	-	KIT FERRAGEM	1	-	-

1824 - VOL ROUPEIRO 6 PORTAS - LATERAL

PEÇA	ITEM	DESCRIÇÃO DO ITEM	QUANT.	MATÉRIA PRIMADIMENSÕES (mm)
4	2917	LATERAL DIREITA/ESQUERDA	2	MDF 2350 x 540 x 15
8	23287	DIVISÃO DIREITA/ESQUERDA/CENTRO	3	MDF 1725 x 536 x 15
13	22408	DIVISÃO MALEIRO	2	MDF 536 x 504 x 15
28	2922	REFORÇO GAVETA	6	MDF 400 x 25 x 15

41492 - VOL ROUPEIRO 6 PORTAS - PORTA

PEÇA	ITEM	DESCRIÇÃO DO ITEM	QUANT.	MATÉRIA PRIMADIMENSÕES (mm)
29	35756	PORTA	4	MDF 2340 x 448 x 15
30	32816	PULSADOR PARA PORTA	6	- -
31	41491	PORTA FUME	2	MDF/VIDRO 2340 x 448 x 15

PEÇAS NO VOLUME - TAMPO

TAMPO CENTRAL

CÓD: 2926

DIMENSÕES: 2700 X 538 X 15 mm

QUANTIDADE: 1 UNIDADE

NÚMERO DA PEÇA: 12

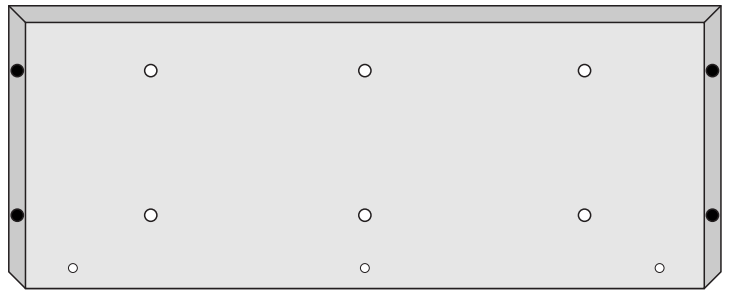

TAMPO

CÓD: 2923

DIMENSÕES: 2700 X 538 X 15 mm

QUANTIDADE: 1 UNIDADE

NÚMERO DA PEÇA: 14

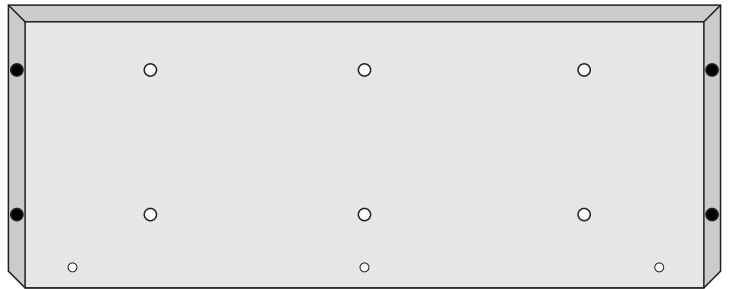

RODAPÉ FRONTAL

CÓD: 2929

DIMENSÕES: 2700 X 60 X 15 mm

QUANTIDADE: 1 UNIDADE

NÚMERO DA PEÇA: 1

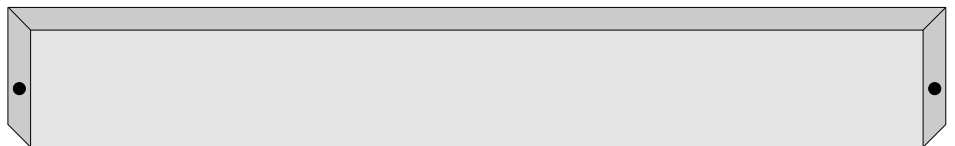

RODAPÉ TRASEIRO

CÓD: 2928

DIMENSÕES: 2700 X 60 X 15 mm

QUANTIDADE: 1 UNIDADE

NÚMERO DA PEÇA: 2

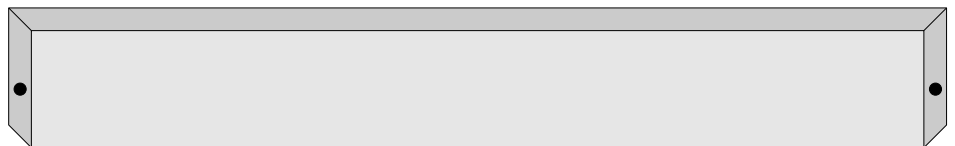

REFORÇO DO RODAPÉ

CÓD: 31987

DIMENSÕES: 453 X 60 X 15 mm

QUANTIDADE: 3 UNIDADES

NÚMERO DA PEÇA: 3



BASE

CÓD: 2925

DIMENSÕES: 2700 X 583 X 15 mm

QUANTIDADE: 1 UNIDADE

NÚMERO DA PEÇA: 6

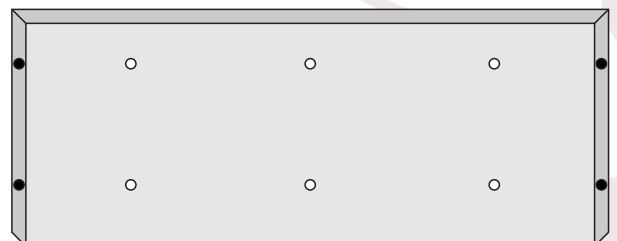

PEÇAS NO VOLUME - COSTA

FUNDO COSTA MAIOR

CÓD: 37681

DIMENSÕES: 1740 X 907 X 2,5 mm

QUANTIDADE: 3 UNIDADES

NÚMERO DA PEÇA: 21



FUNDO COSTA MENOR

CÓD: 39010

DIMENSÕES: 907 X 527 X 2,5 mm

QUANTIDADE: 3 UNIDADES

NÚMERO DA PEÇA: 22

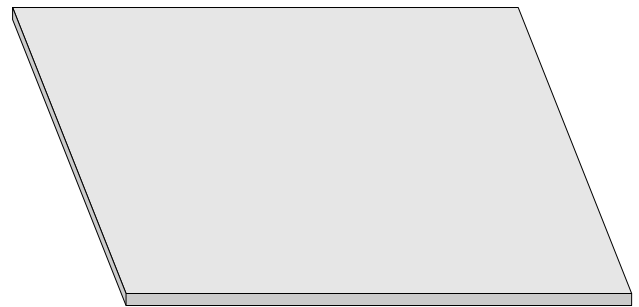

FUNDO DE GAVETA

CÓD: 2934

DIMENSÕES: 758 X 407 X 2,5 mm

QUANTIDADE: 6 UNIDADES

NÚMERO DA PEÇA: 27

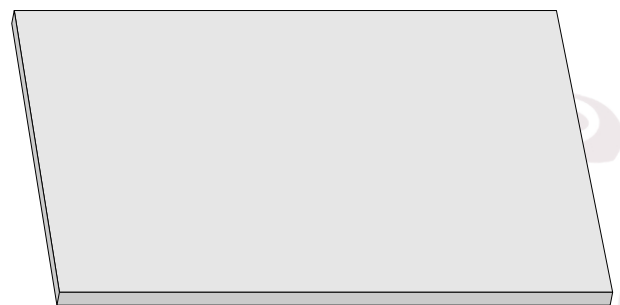

PEÇAS NO VOLUME - COMPLEMENTO

PRATELEIRA PEQUENA
CÓD: 2855
DIMENSÕES: 437 X 534 X 15 mm
QUANTIDADE: 2 UNIDADES
NÚMERO DA PEÇA: 10

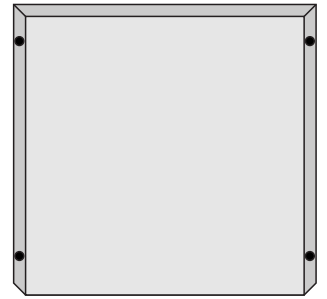

PRATELEIRA GRANDE
CÓD: 2912
DIMENSÕES: 890 X 534 X 15 mm
QUANTIDADE: 2 UNIDADES
NÚMERO DA PEÇA: 11



DISTANCIADOR FRONTAL
CÓD: 2913
DIMENSÕES: 540 X 46 X 25 mm
QUANTIDADE: 4 UNIDADES
NÚMERO DA PEÇA: 16



DISTANCIADOR TRASEIRO
CÓD: 2914
DIMENSÕES: 540 X 46 X 25 mm
QUANTIDADE: 4 UNIDADES
NÚMERO DA PEÇA: 17

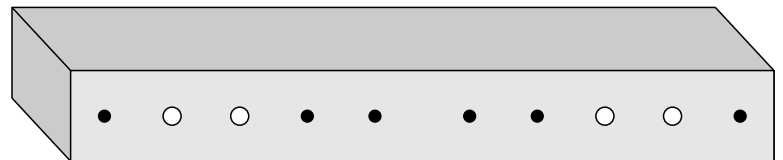

CORREDIÇA TELESCÓPICA
CÓD: 178
DIMENSÕES: 300 mm
QUANTIDADE: 6
UNIDADES NÚMERO DA
PEÇA: 18

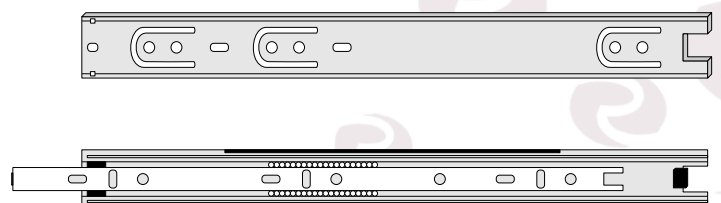

PEÇAS NO VOLUME - COMPLEMENTO

CABIDEIRO OBLONGO MAIOR
CÓD: 393
DIMENSÕES: 878 mm
QUANTIDADE: 2 UNIDADES
NÚMERO DA PEÇA: 19

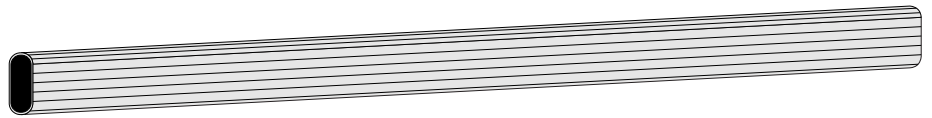

CABIDEIRO OBLONGO MENOR
CÓD: 382
DIMENSÕES: 428 mm
QUANTIDADE: 2 UNIDADES
NÚMERO DA PEÇA: 20

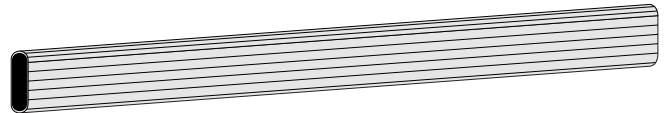

FRENTE DE GAVETA
CÓD: 2632
DIMENSÕES: 810 X 160 X 15 mm
QUANTIDADE: 6 UNIDADES
NÚMERO DA PEÇA: 24

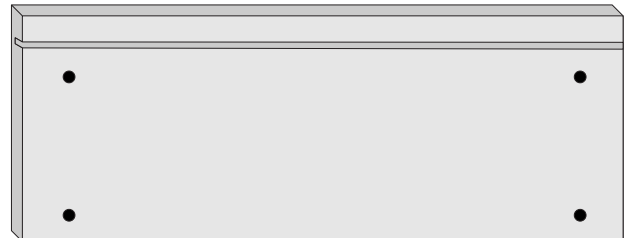

LATERAL DE GAVETA
CÓD: 2698
DIMENSÕES: 400 X 120 X 15 mm
QUANTIDADE: 12 UNIDADES
NÚMERO DA PEÇA: 25

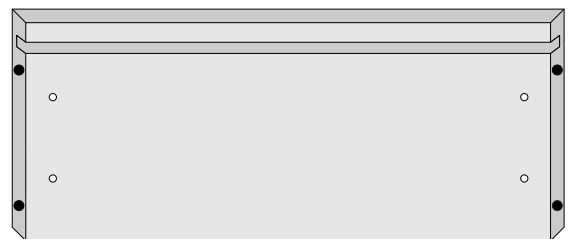

TRASEIRO DE GAVETA
CÓD: 2657
DIMENSÕES: 744 X 80 X 15 mm
QUANTIDADE: 6 UNIDADES
NÚMERO DA PEÇA: 26

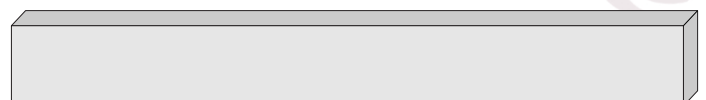

O KIT DE FERRAGEM ACOMPANHA O VOLUME

PEÇAS NO VOLUME - LATERAL

LATERAL DIREITA / ESQUERDA

CÓD: 2917

DIMENSÕES: 2350 X 540 X 15 mm

QUANTIDADE: 2 UNIDADES

NÚMERO DA PEÇA: 4

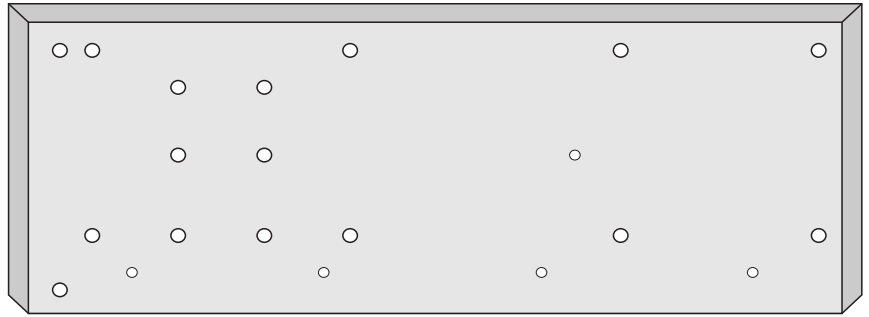

DIVISÃO CENTRAL / DIREITA / ESQUERDA

CÓD: 23287

DIMENSÕES: 1725 X 536 X 15 mm

QUANTIDADE: 3 UNIDADES

NÚMERO DA PEÇA: 8

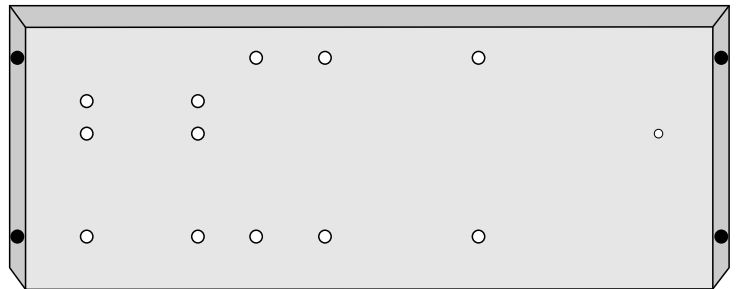

DIVISÃO DO MALEIRO

CÓD: 22408

DIMENSÕES: 536 X 504 X 15 mm

QUANTIDADE: 2 UNIDADES

NÚMERO DA PEÇA: 13

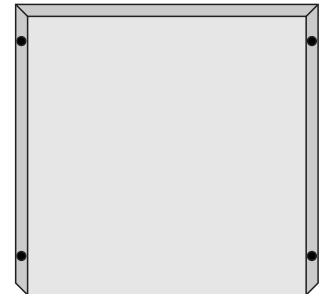

REFORÇO DA GAVETA

CÓD: 2922

DIMENSÕES: 400 X 25 X 15 mm

QUANTIDADE: 6 UNIDADES

NÚMERO DA PEÇA: 28

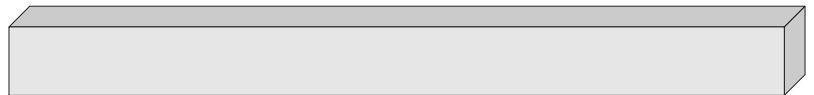

O KIT DE FERRAGEM ACOMPANHA O VOLUME

PEÇAS NO VOLUME - PORTA

PORTA

CÓD: 35756

DIMENSÕES: 2340 X 448 X 15 mm

QUANTIDADE: 4 UNIDADES

NÚMERO DA PEÇA: 29

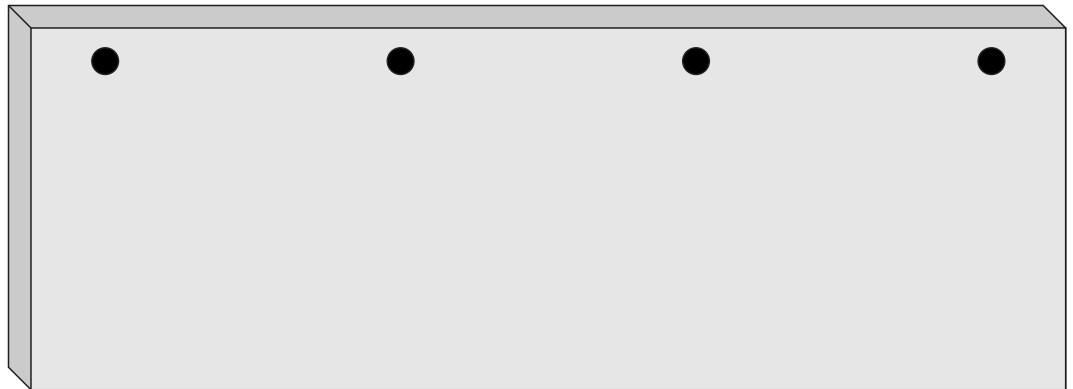

PULSADOR PARA PORTA

CÓD: 32816

QUANTIDADE: 6

UNIDADES NÚMERO DA

PEÇA: 30

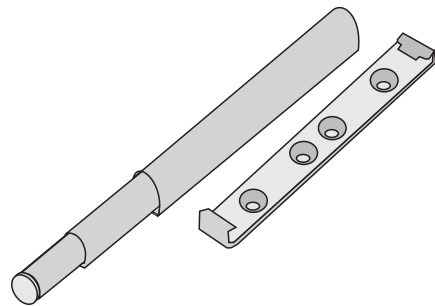

PORTA FUMÊ

CÓD: 41491







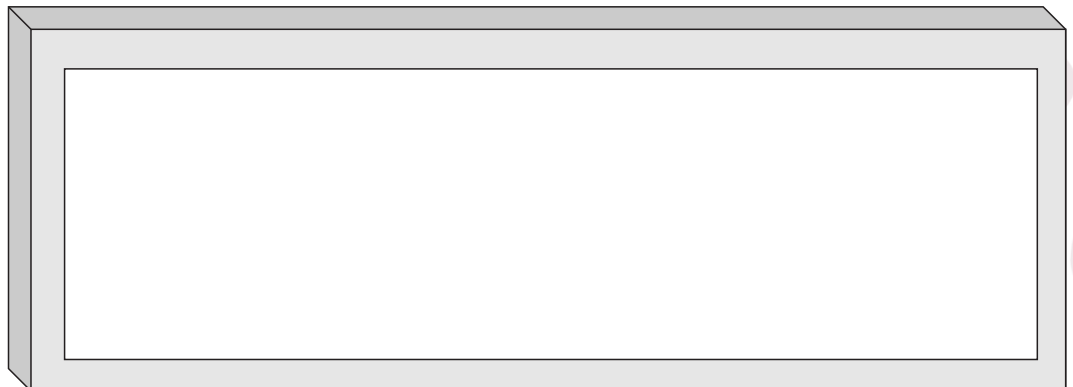









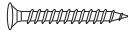





DIMENSÕES: 2340 x 448 x 15 mm

QUANTIDADE: 2 UNIDADES

NÚMERO DA PEÇA: 31

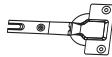

FERRAGEM

A	CÓD: 15407			
	PARAFUSO 7 x 50 ALLEN			48 UN
B	CÓD: 4894			
	PARAFUSO 3,5 x 35 CAB. CHATA			39 UN
C	CÓD: 15380			
	PARAFUSO 3,5 x 22 CAB. FLANG.			24 UN
D	CÓD: 1671			
	PARAFUSO 3,5 x 14 CAB. FLANG.			174 UN
E	CÓD: 15356			
	PARAFUSO 3,5 x 14 CAB. CHATA			90 UN
F	CÓD: 15499			
	SAPATA EM L			12 UN
G	CÓD: 15351			
	CANTONEIRA 2 FUROS			6 UN
H	CÓD: 15419			
	CONECTOR DE MONTAGEM			18 UN
I	CÓD: 24415			
	SUORTE DE CABIDE			8 UN
J	CÓD: 15456			
	TAMPA PARAFUSO COM PINO			48 UN
K	CÓD: 15343			
	CAVILHA 6 x 50			4 UN
L	CÓD: 15344			
	CAVILHA 6 x 30			38 UN
M	IMB. 1475 NAT. 27286			
	GIZ DE CORREÇÃO			1 UN
N	IMB. 15477 NAT. 27336			
	TAPA FURO ADESIVO			42 UN
O	CÓD: 15418			
	CHAVE ALLEN (ZETTA)			1 UN
P	CÓD: 15442			
	GARRA PARA FUNDO			60 UN
Q	CÓD: 15479			
	DOBRADIÇA			24 UN
R	CÓD: 15437			
	CALÇO PARA DOBRADIÇA			24 UN
S	CÓD: 15383			
	PREGO 10 x 10			190 UN

1º PASSO:

1. ANTES DE INICIAR A MONTAGEM, PARAFUSE AS **SAPATAS L (F)** NOS **RODAPÉS (1 E 2)**. INSTALE 6 SAPATAS EM CADA RODAPÉ.
ATENÇÃO: AS SAPATAS DEVEM FICAR VOLTADAS PARA O INTERIOR DA ESTRUTURA.
1. FIXE O **REFORÇO DE RODAPÉ (3)** AOS **RODAPÉS (1 E 2)** UTILIZANDO O **PARAFUSO (D)** EM CONJUNTO COM O **CONECTOR DE MONTAGEM (H)**.
1. PARAFUSE OS **RODAPÉS (1 E 2)** NAS **LATERAIS (4)** UTILIZANDO O **PARAFUSO (A)**. APÓS TERMINAR, APLIQUE O **TAPA FURO COM PINO (J)** NOS PARAFUSOS.

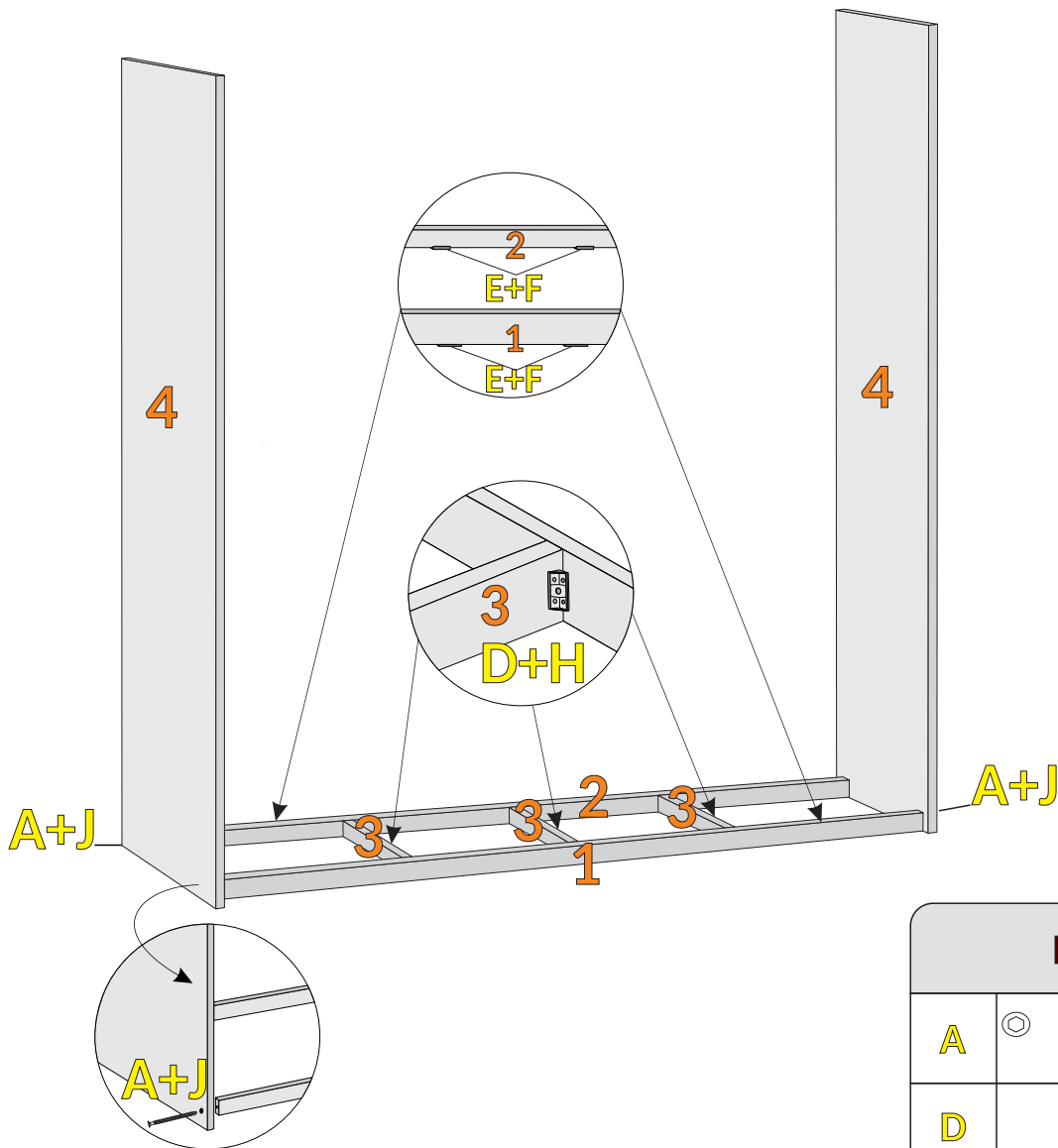

LEGENDA

A		PARAFUSO 7 X 50 ALLEN
D		PARAFUSO 3,5 X 14 CAB. FLANG.
E		PARAFUSO 3,5 X 14 CAB. CHATA
F		SAPATA EM "L"
H		CONECTOR DE MONTAGEM
J		TAMPA PARAFUSO C/ PINO

2º PASSO:

1. POSICIONE A **BASE (6)** ENTRE AS **LATERAIS (4)** UTILIZE O **PARAFUSO (A)** PARA FIXAR A BASE NAS LATERAIS.
APÓS, APLIQUE O **TAPA FURO COM PINO (J)** NOS PARAFUSOS.
1. PARAFUSE A **BASE (6)** UTILIZANDO O **PARAFUSO (B)** NOS PONTOS INDICADOS. EM SEGUIDA, CUBRA OS FUROS APLICANDO O **TAPA FURO ADESIVO (N)**.

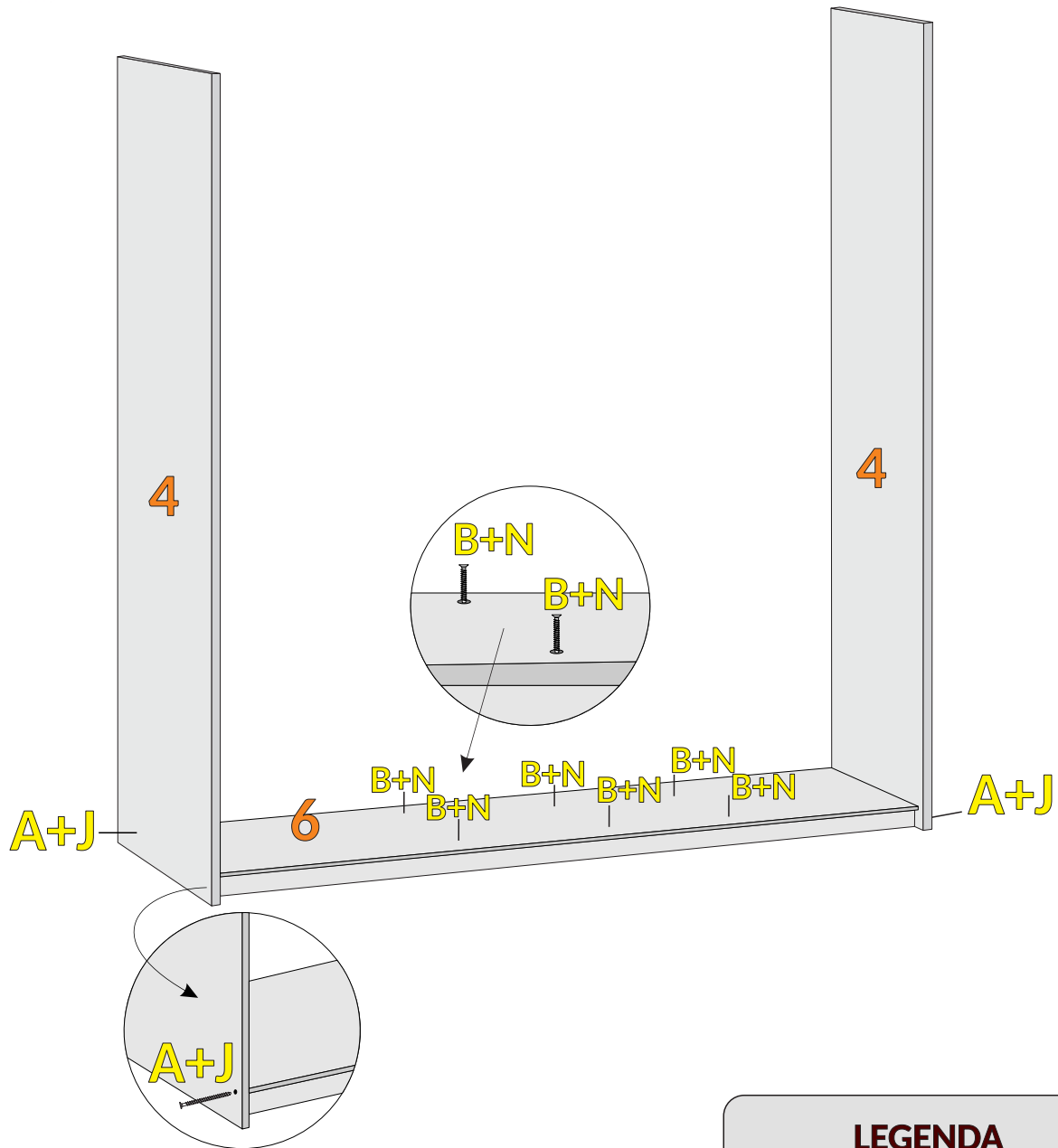

LEGENDA

A		PARAFUSO 7 X 50 ALLEN
B		PARAFUSO 3,5 X 35 CAB. CHATA
N		TAPA FURO ADESIVO
J		TAMPA PARAFUSO C/ PINO

3º PASSO:



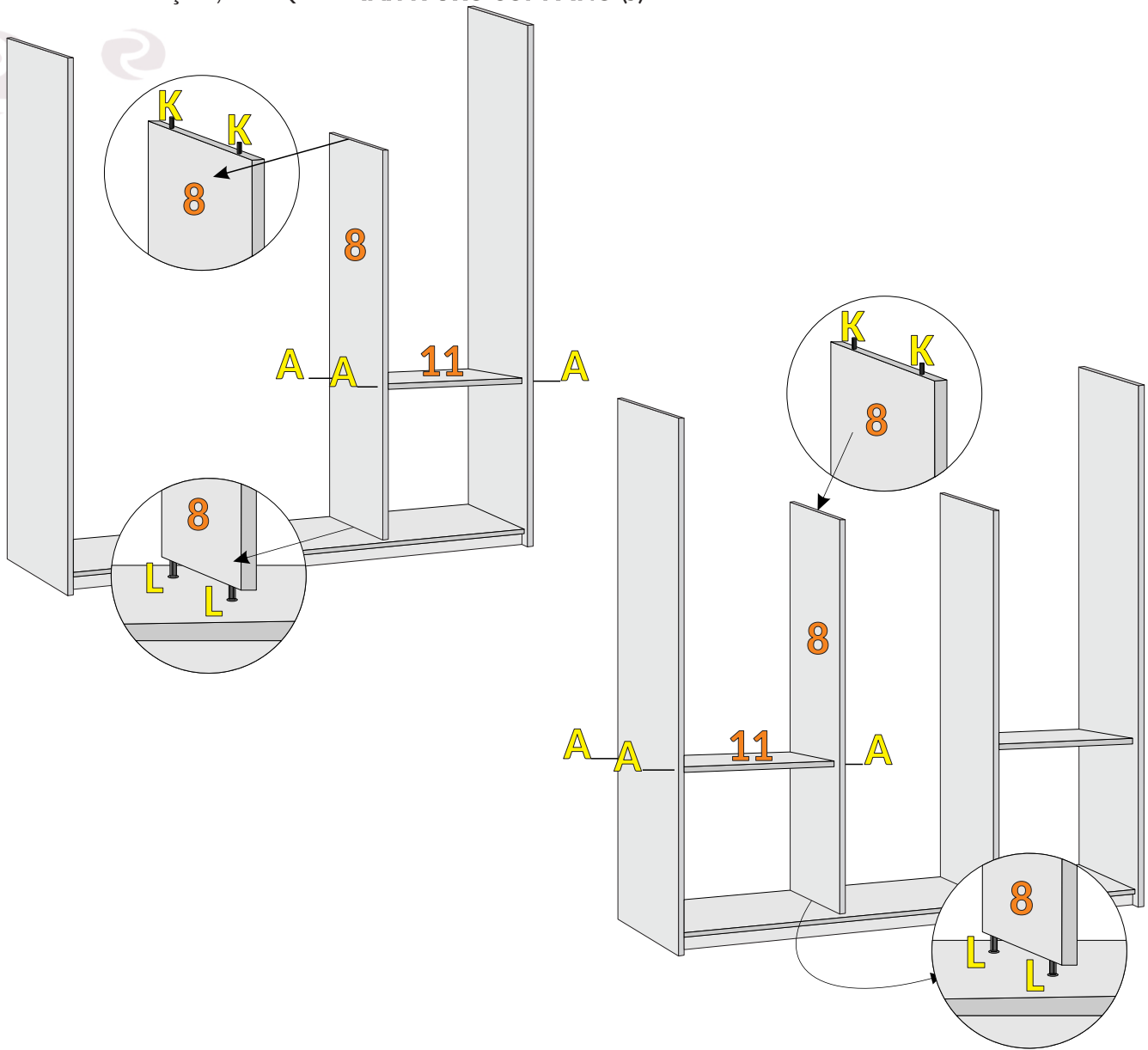

1. INSIRA AS **CAVILHAS (L)** NOS FUROS DA PARTE INFERIOR DA **DIVISÃO (8)**. EM SEGUIDA, INSIRA AS **CAVILHAS (K)** NOS FUROS DA PARTE SUPERIOR.
1. POSICIONE AS **PRATELEIRAS (11)** NAS DIVISÕES E FIXE CADA PRATELEIRA UTILIZANDO O **PARAFUSO (A)**.
APÓS A FIXAÇÃO, APLIQUE O **TAPA FURO COM PINO (J)** SOBRE OS PARAFUSOS.

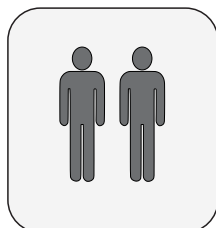

SERÁ NECESSÁRIO A AJUDA DE UMA SEGUNDA PESSOA PARA MANTER AS DIVISÕES ERGIDAS PARA EVITAR DANOS AS PEÇAS JÁ MONTADAS.



LEGENDA

A	 PARAFUSO 7 X 50 ALLEN
J	 TAPA PARAFUSO C/ PINO
K	 CAVILHA 6 X 50
L	 CAVILHA 6 X 30

4º PASSO:

1. ANTES DE POSICIONAR A **DIVISÃO CENTRAL (8)**, INSIRA UM PAR DE **CAVILHAS (L)** NOS FUROS DA PARTE INFERIOR E NA PARTE SUPERIOR DA PEÇA.
1. POSICIONE A **PRATELEIRA PEQUENA (10)** NAS DIVISÕES E FIXE UTILIZANDO O **PARAFUSO (A)**. APÓS A FIXAÇÃO, APLIQUE O **TAPA PARAFUSO COM PINO (J)**.

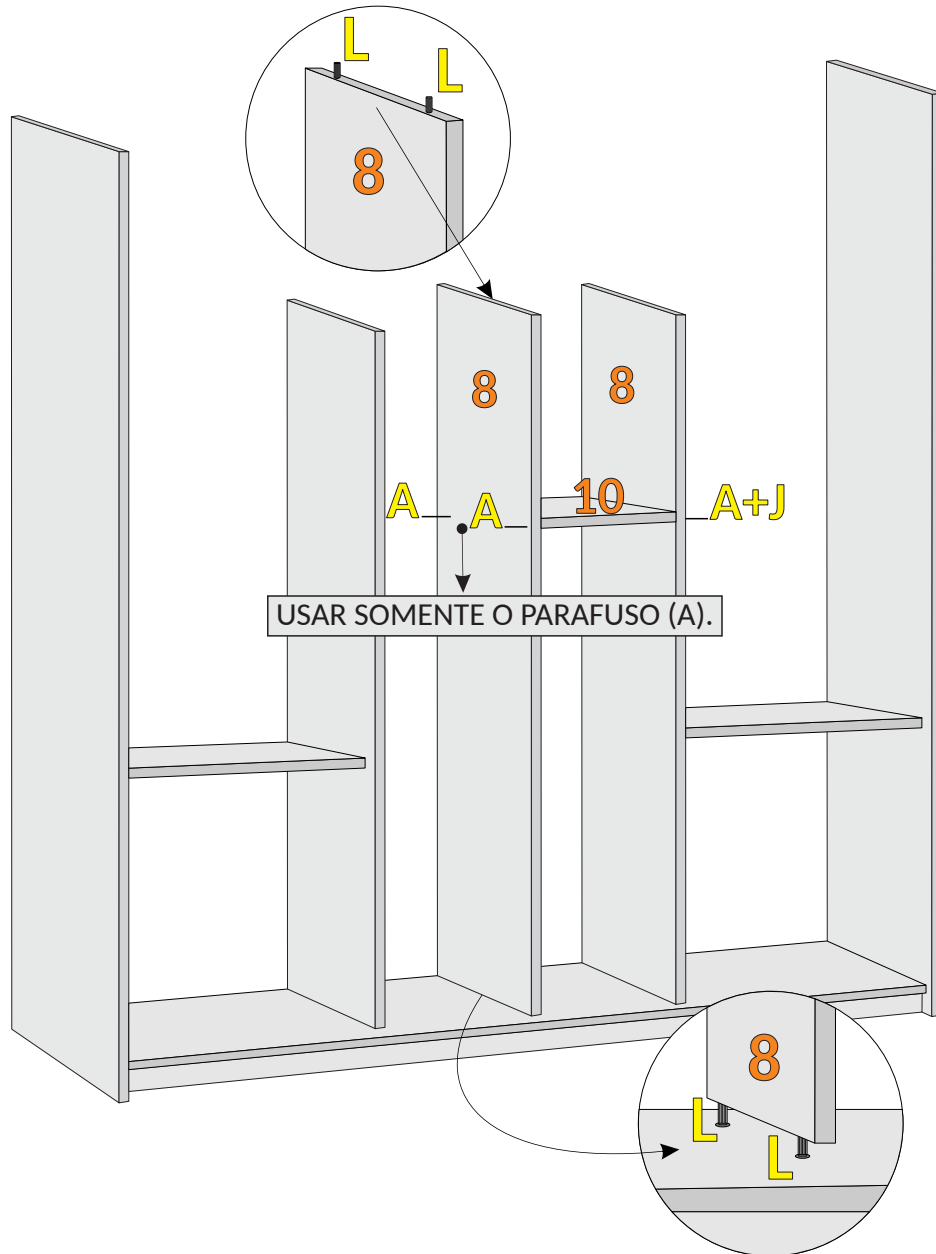

SERÁ NECESSÁRIO A AJUDA DE UMA SEGUNDA PESSOA PARA MANTER AS DIVISÃO CENTRAL ERGUIDA PARA EVITAR DANOS AS PEÇAS JÁ MONTADAS.

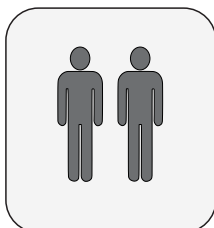

LEGENDA	
A	 PARAFUSO 7 X 50 ALLEN
J	 TAPA PARAFUSO C/ PINO
L	 CAVILHA 6 X 30

5º PASSO:

1. POSICIONE A SEGUNDA **PRATELEIRA PEQUENA (10)** NAS DIVISÕES E FIXE-A UTILIZANDO O **PARAFUSO (A)**.
APÓS A FIXAÇÃO, APLIQUE O **TAPA FURO COM PINO (J)**. EM SEGUIDA, FIXE DOIS **CONECTORES DE MONTAGEM (H)** NA PARTE INFERIOR DA PRATELEIRA, UTILIZANDO O **PARAFUSO (D)**.

IMPORTANTE: O CONECTOR DE MONTAGEM SÓ VAI SER UTILIZADO NESTA PRATELEIRA.

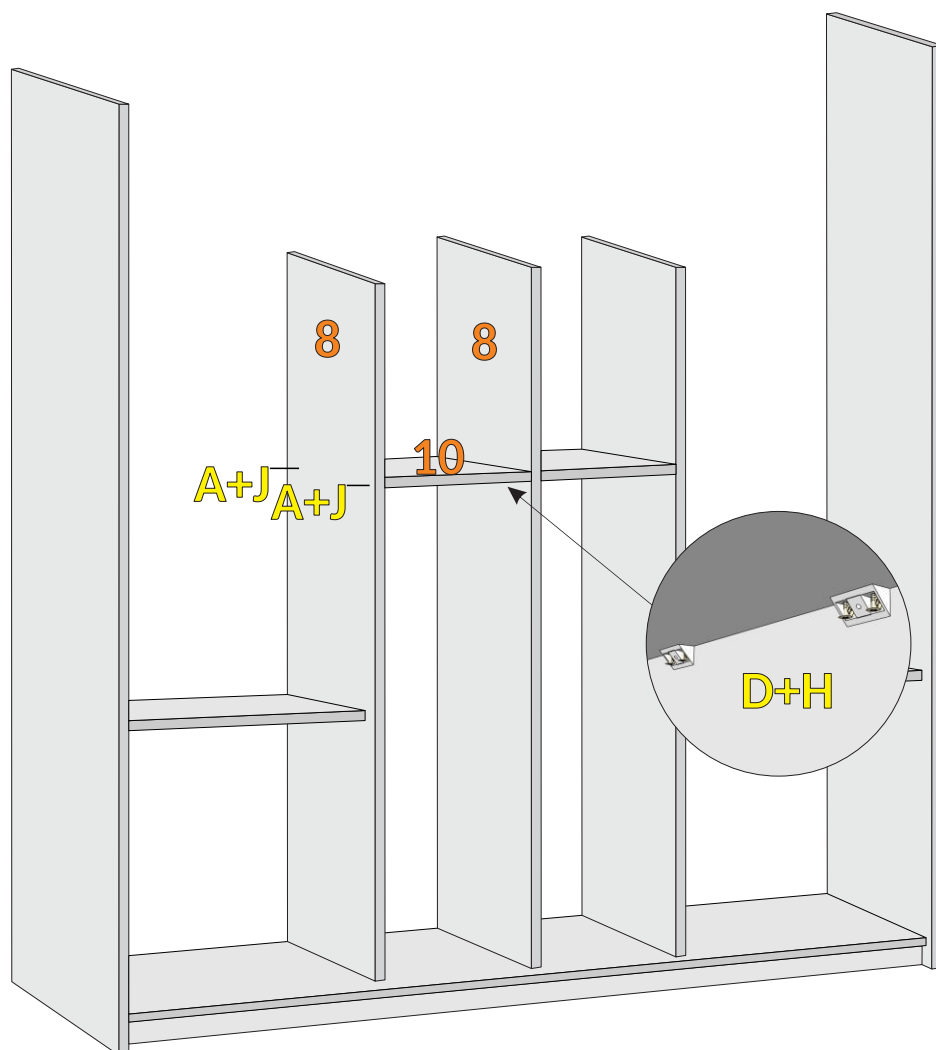

SERÁ NECESSÁRIO A AJUDA DE UMA SEGUNDA PESSOA PARA MANTER AS DIVISÃO CENTRAL ERGUDA PARA EVITAR DANOS AS PEÇAS JÁ MONTADAS.

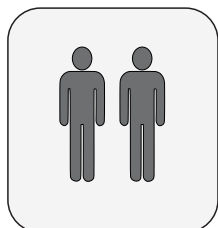

LEGENDA



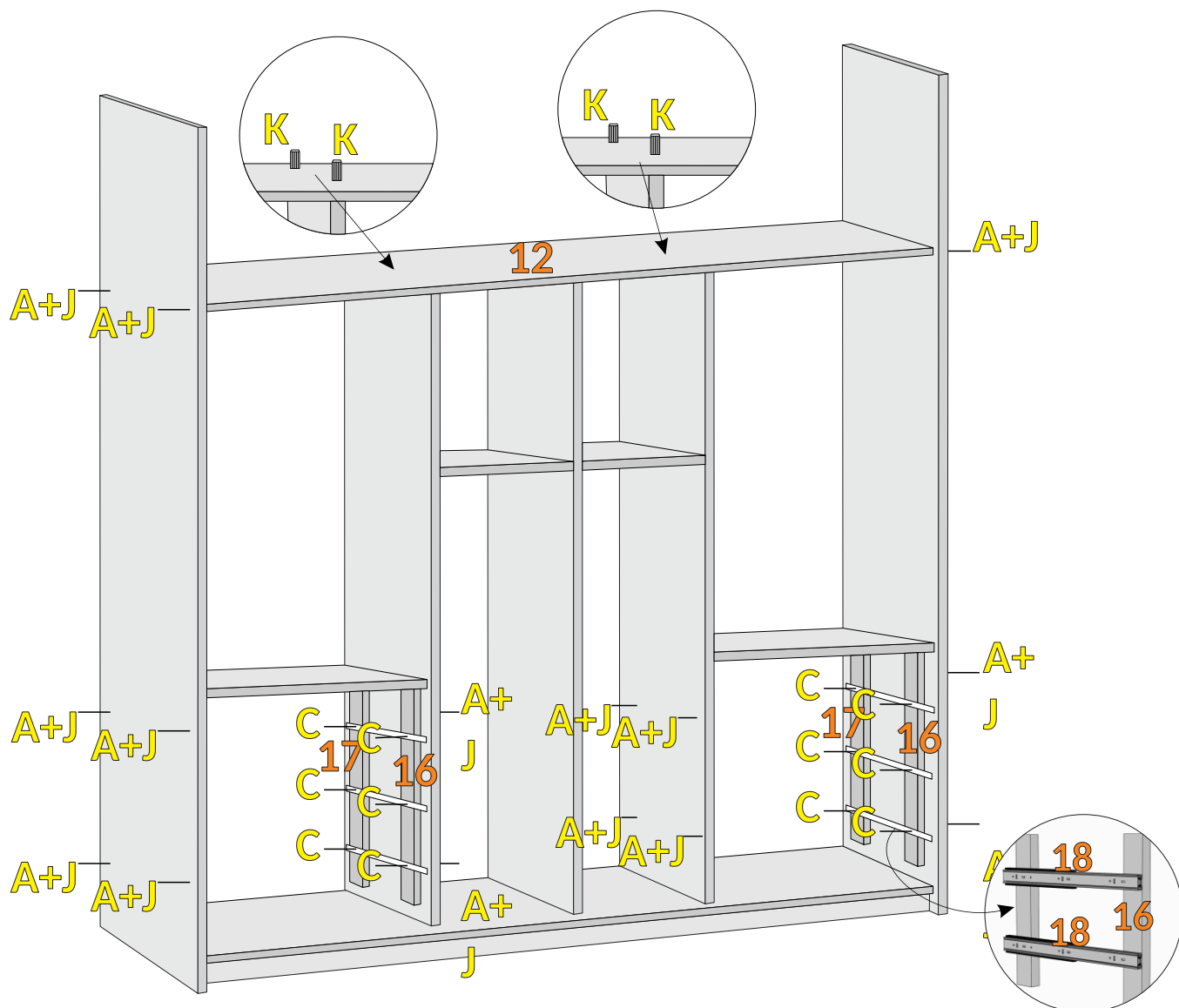

A		PARAFUSO 7 X 50 ALLEN
D		PARAFUSO 3,5 x 14 CAB. FLANG.
H		CONECTOR DE MONTAGEM
J		TAPA PARAFUSO C/ PINO
L		CAVILHA 6 X 30

6º PASSO:

1. POSICIONE O **TAMPO CENTRAL (12)** ENTRE AS LATERAIS E FIXE-O UTILIZANDO O **PARAFUSO (A)**. APÓS CONCLUIR A FIXAÇÃO, APLIQUE O **TAPA FURO COM PINO (J)**.
1. INSIRA AS **CAVILHAS 6 x 50 (K)** NOS FUROS DO TAMPO CENTRAL.
1. PARAFUSE OS **DISTANCIADORES (16 E 17)** UTILIZANDO O **PARAFUSO (A)**.
1. PARAFUSE AS **CORREDIÇAS (18)** UTILIZANDO O **PARAFUSO (C)**.



LEGENDA

A		PARAFUSO 7 X 50 ALLEN
C		PARAFUSO 3,5 X 22 CAB. FLANG.
J		TAPA PARAFUSO C/ PINO
K		CAVILHA 6 X 50

7º PASSO:

1. POSICIONE AS **DIVISÕES DO MALEIRO (13)** ENCAIXANDO NAS CAVILHAS PREVIAMENTE INSTALADAS NO TAMPO CENTRAL. EM SEGUIDA, INSIRA AS **CAVILHAS (L)** NOS FUROS DA PARTE SUPERIOR DA PEÇA.
1. POSICIONE O **TAMPO (14)** SOBRE AS DIVISÕES E PARAFUSE UTILIZANDO O **PARAFUSO (A)**. APÓS A FIXAÇÃO, APLIQUE O **TAPA PARAFUSO COM PINO (J)** SOBRE OS PARAFUSOS.

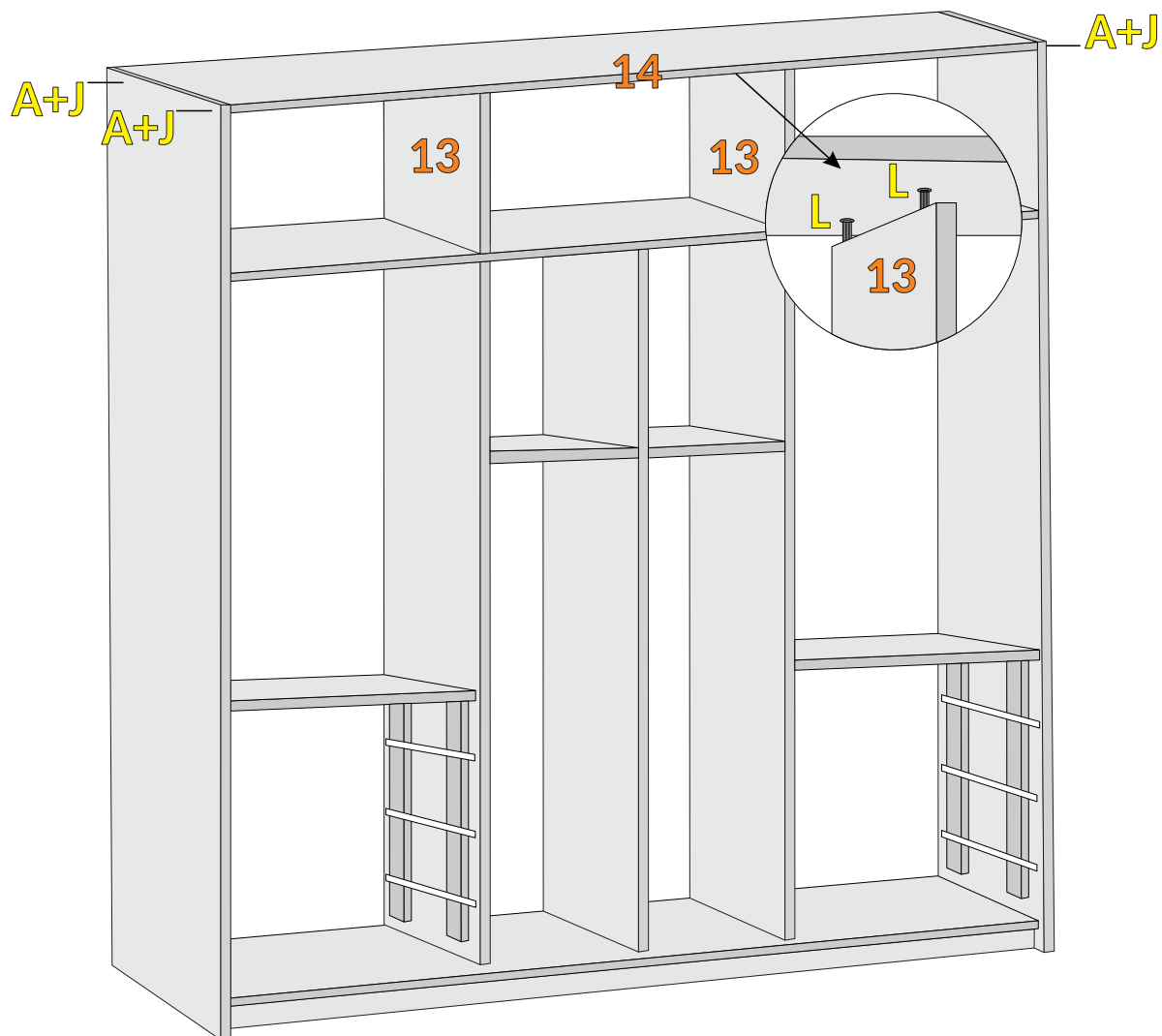

LEGENDA

A		PARAFUSO 7 X 50 ALLEN
J		TAPA PARAFUSO C/ PINO
L		CAVILHA 6 X 30

8º PASSO:
MONTAGEM DAS GAVETAS.

COLOQUE AS **CAVILHAS (L)** NAS **LATERAIS DE GAVETA (25)**, SOMENTE NA EXTREMIDADE QUE SERÁ ENCAIXADA NA **FRENTE DA GAVETA (24)**.

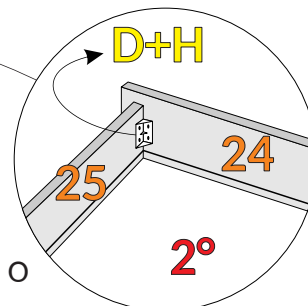
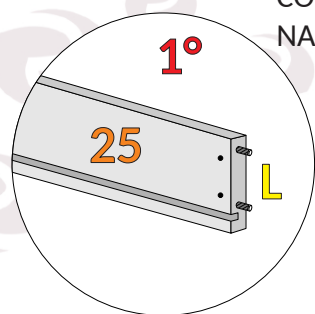

PARAFUSE A **FRENTE DE GAVETA (24)** NAS **LATERAIS DA GAVETA (25)** UTILIZANDO O **CONECTOR DE MONTAGEM (H)** EM CONJUNTO COM O **PARAFUSO (D)**.

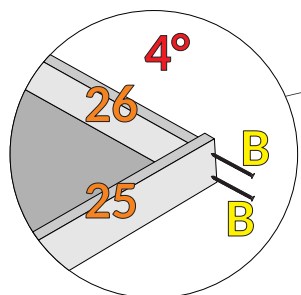
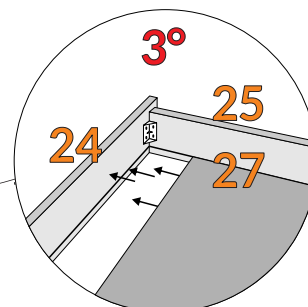

COLOCAR O **FUNDO DE GAVETA (27)**.



PARAFUSAR O **TRASEIRO DE GAVETA (26)**, APÓS COLOCAR O FUNDO.

CONTINUA NA PRÓXIMA PÁGINA.

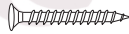
LEGENDA

B	  PARAFUSO 3,5 X 35 CAB. CHATA
D	  PARAFUSO 3,5 X 14 CAB. FLANG.
H	 CONECTOR DE MONTAGEM
L	 CAVILHA 6 X 30



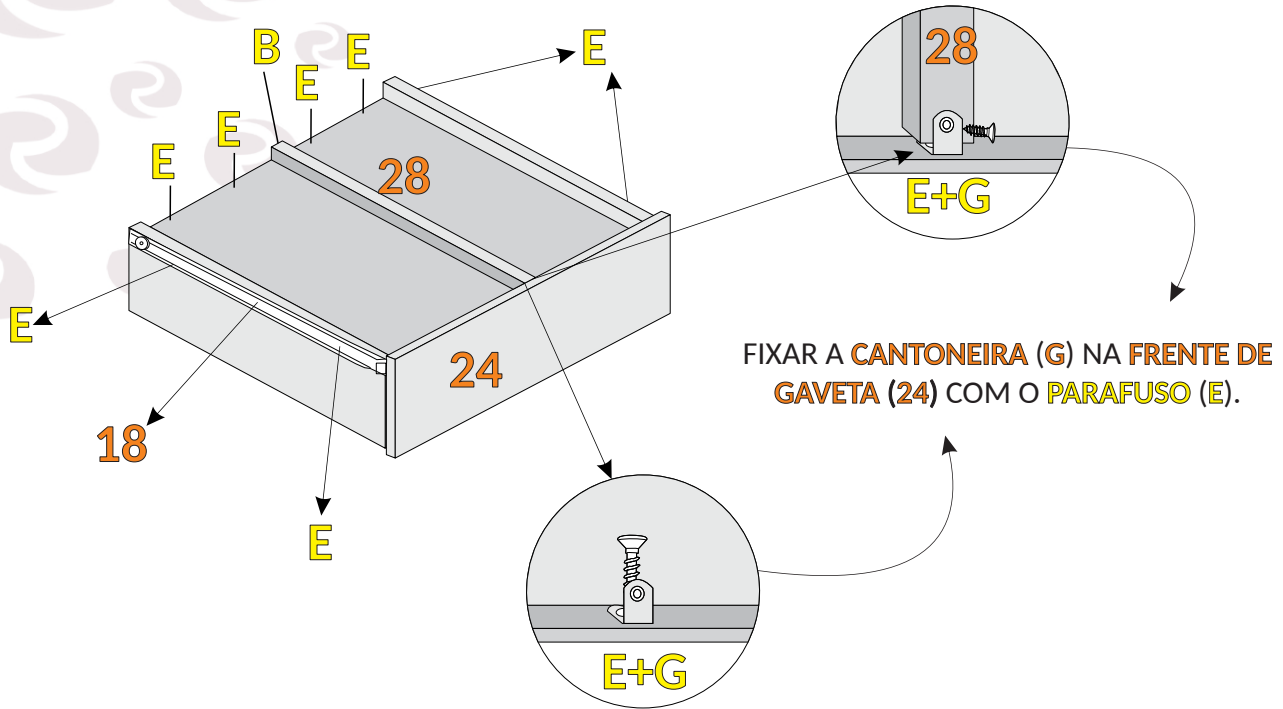



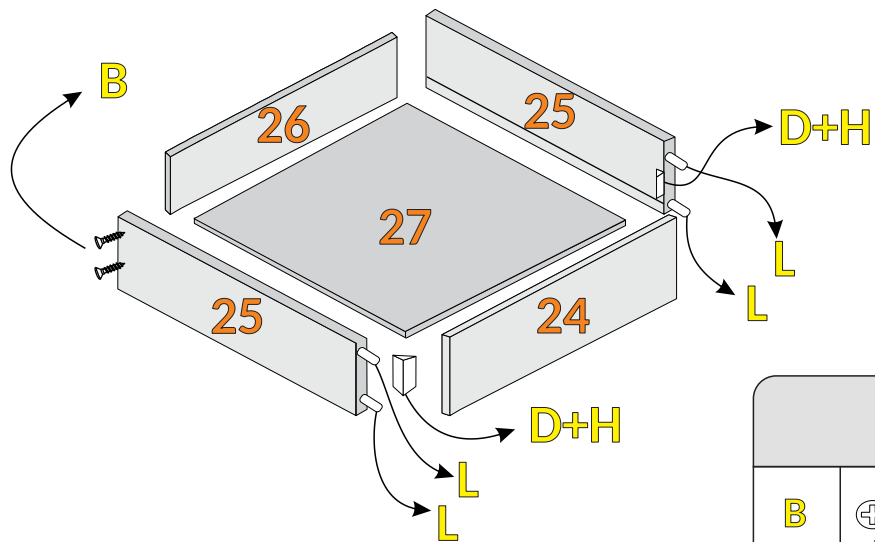

VISTA INFERIOR



GAVETA EXPLODIDA



LEGENDA

B	 
	PARAFUSO 3,5 x 35 CAB. CHATA
D	 
	PARAFUSO 3,5 x 14 CAB. FLANG.
E	 
	PARAFUSO 3,5 x 14 CAB. CHATA
H	
	CONECTOR DE MONTAGEM
L	
	CAVILHA 6 X 30

9º PASSO:

PARAFUSAR OS SUPORTES DOS CABIDEIROS E CLOCAR AS GAVETAS.

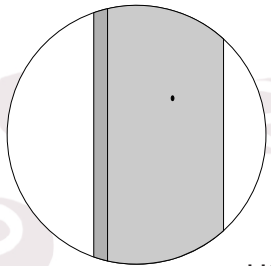

PARAFUSAR O **SUPOORTE DE CABIDE (I)** USANDO A MARCAÇÃO NAS **LATERAIS (4)** E NAS **DIVISÕES (8)**.

USAR DOIS **PARAFUSOS (E)** PARA FIXAR O **SUPOORTE DE CABIDE (I)**.

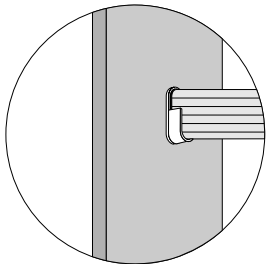
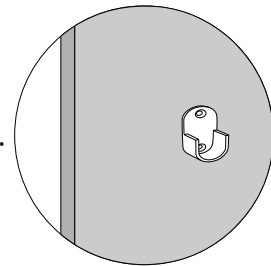

COLOCAR OS CABIDEIROS.

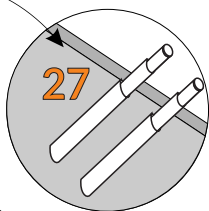
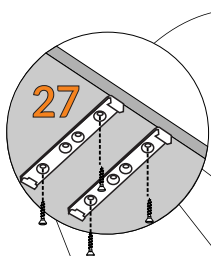

PARAFUSE UM **FIXADOR DO PULSADOR (27)** EM CADA PORTA, UTILIZANDO O **PARAFUSO FORNECIDO NO KIT**.

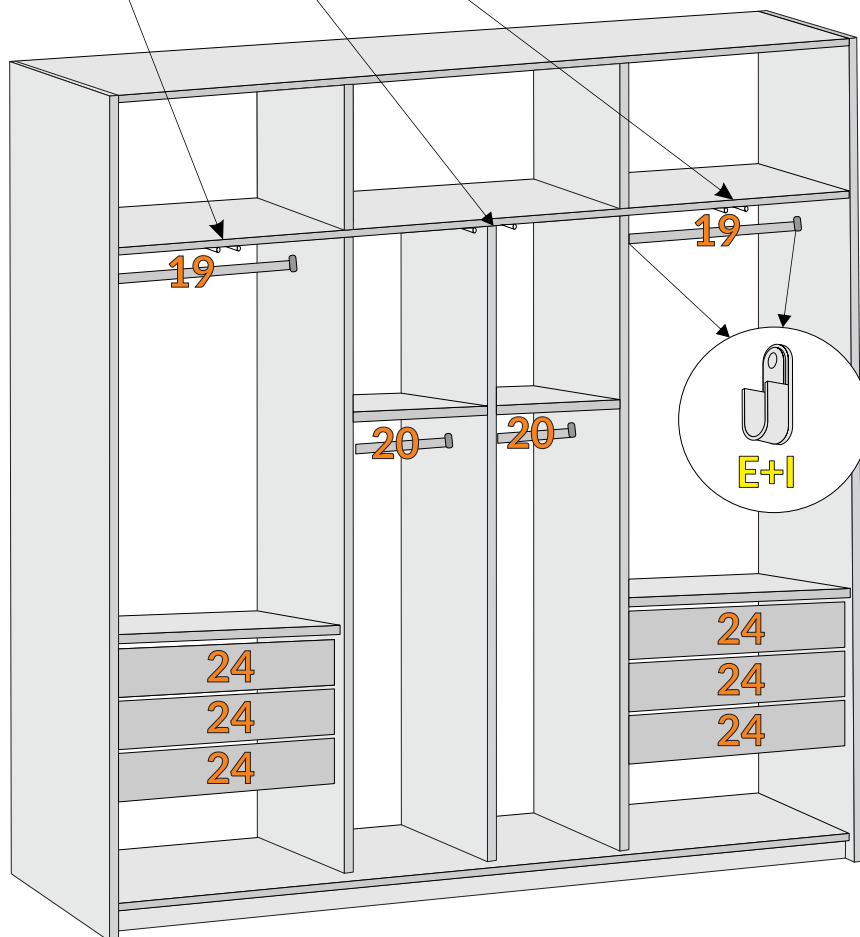

LEGENDA

E



PARAFUSO 3,5 X 14 CAB. CHATA

I





SUPOORTE DE CABIDE

10º PASSO:

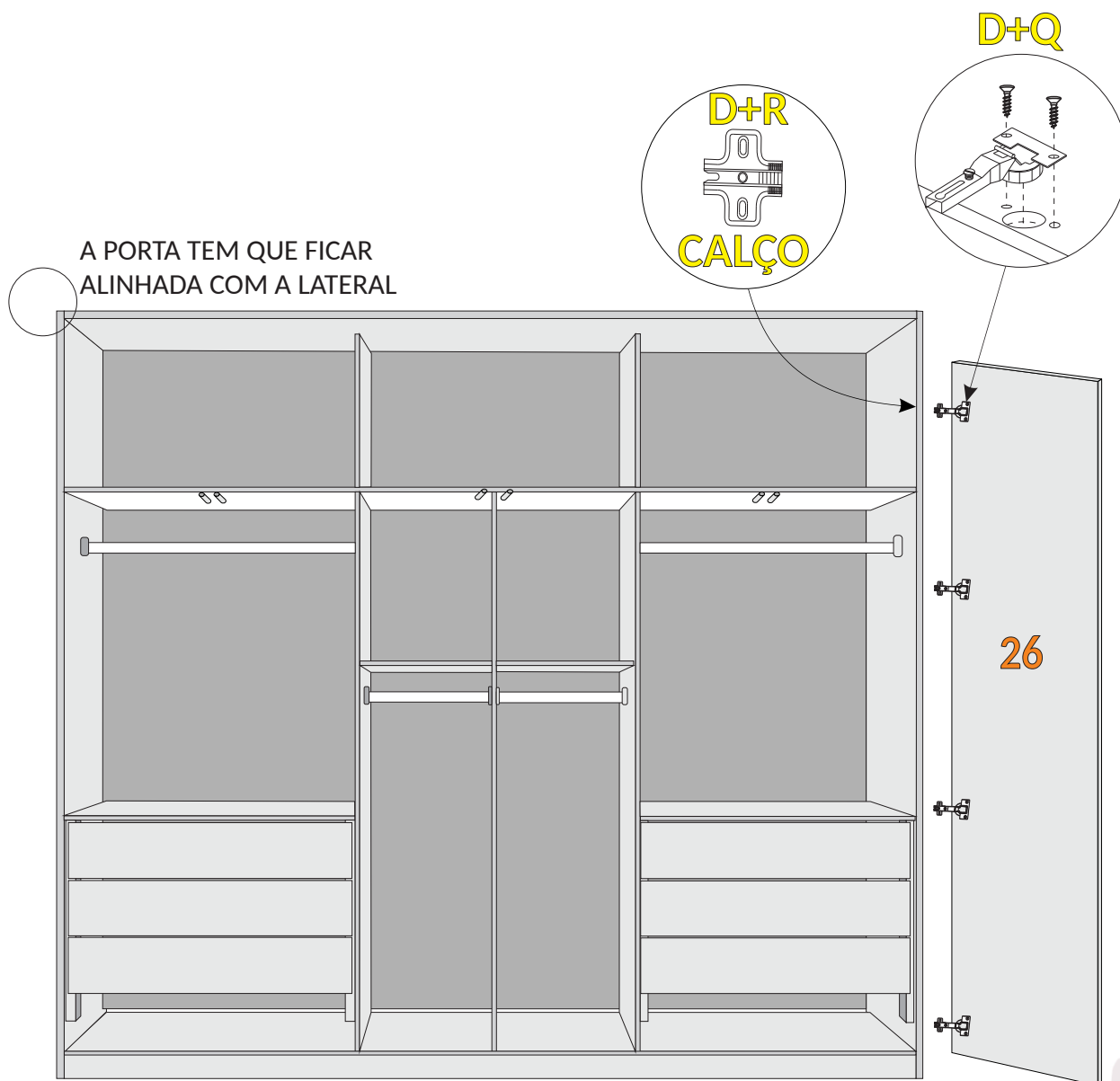
1. ACOPLE AS **DOBRADIÇAS (Q)** AOS **CALÇOS (R)**.
1. POSICIONE AS PORTAS NO LOCAL DE INSTALAÇÃO, ALINHANDO AS **DOBRADIÇAS (Q)** AOS PONTOS DE FIXAÇÃO NAS LATERAIS E DIVISÓRIAS. EM SEGUIDA, UTILIZE O **PARAFUSO (D)** PARA FIXAR OS **CALÇOS (R)**, QUE JÁ DEVEM ESTAR ACOPLADOS ÀS DOBRADIÇAS E ÀS PORTAS - NAS LATERAIS E DIVISÓRIAS DO MÓVEL.

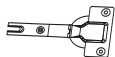

LEGENDA

D	 PARAFUSO 3,5 X 14 CAB. FLANG.
Q	 DOBRADIÇA
R	 CALÇO P/ DOBRADIÇA

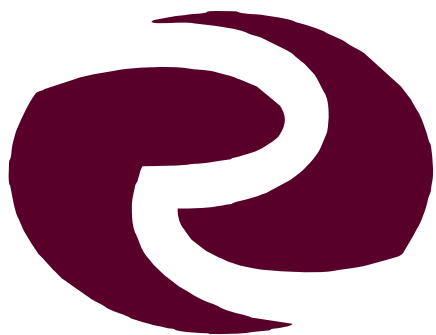

Rufato

A Marca do Seu Móvel